

**IT** LIBRETTO ISTRUZIONI (Istruzioni Originali)  
**RU** СПРАВОЧНИК ПОЛЬЗОВАТЕЛЯ (перевод оригинала инструкции)  
**FR** MANUEL D'INSTRUCTIONS (Traduction des Instructions Originales)

---

# APPRIA *Life.*



1 Gruppo  
Группа 1  
1 Groupe

 **nuova  
SIMONELLI®**

The coffee machines you can trust.

Кофе-машины, которым можно доверять

# INDICE / СОДЕРЖАНИЕ / SOMMAIRE

---

- 4**        PRESCRIZIONI DI SICUREZZA
- 11**        ПРЕДПИСАНИЯ, КАСАЮЩИЕСЯ БЕЗОПАСНОСТИ
- 18**        PRESCRIPTIONS DE SÉCURITÉ
  
- 25**        INFORMAZIONI GENERALI / ОБЩАЯ  
              ИНФОРМАЦИЯ / INFORMATIONS GÉNÉRALES
  
- 26**        DATI TECNICI / ТЕХНИЧЕСКИЕ ДАННЫЕ / DONNÉES TECHNIQUES
  
- 28**        DESCRIZIONE MACCHINA / ОПИСАНИЕ МАШИНЫ  
              / DESCRIPTION DE LA MACHINE
  
- 32**        INSTALLAZIONE / УСТАНОВКА / INSTALLATION
  
- 36**        REGOLAZIONI DEL TECNICO QUALIFICATO /  
              КВАЛИФИКАЦИОННЫЕ ТЕХНИЧЕСКИЕ НАСТРОЙКИ /  
              RÉGLAGES DU TECHNICIEN QUALIFIÉ
  
- 41**        UTILIZZO / ЭКСПЛУАТАЦИЯ / UTILISATION
  
- 47**        PROGRAMMAZIONE / ПРОГРАММИРОВАНИЕ /  
              PROGRAMMATION (versioni S e V) (версии S и V)  
              (versioni S et V)
  
- 56**        PULIZIA / ОЧИСТКА / NETTOYAGE
  
- 61**        MANUTENZIONE / ТЕХНИЧЕСКОЕ ОБСЛУЖИВАНИЕ / ENTRETIEN
  
- 62**        MESSAGGI FUNZIONI MACCHINA APPIA LIFE V /  
              ФУНКЦИОНАЛЬНЫЕ СООБЩЕНИЯ МАШИНЫ APPIA LIFE V /  
              MESSAGES FONCTIONS MACHINE APPIA LIFE V
  
- 64**        SCHEMI / СХЕМЫ / SCHÉMAS

- Настоящее руководство является важной неотъемлемой частью самого изделия и должно поставяться пользователю. Тщательно прочитайте все предостережения в руководстве, так как в них содержится важная информация по безопасному монтажу, эксплуатации и обслуживанию устройства. Руководство нужно хранить в надежном месте для использования в дальнейшем.
- Устройство можно использовать только в целях, указанных в руководстве. Производитель не несет ответственность за повреждения, вызванные неправильным, ошибочным и ненадлежащим использованием.
- Перед началом эксплуатации машины полностью ознакомьтесь с этим руководством; как минимум, прочитайте инструкции по безопасности и настройке.
- Данное устройство можно использовать детям не моложе 8 лет и лицам с ограниченными умственными, психическими и физическими возможностями при условии наблюдения за их действиями или инструктирования в отношении безопасного использования машины и понимания этими лицами возможных опасностей. Без наблюдения взрослых детям запрещается проводить очистку и обслуживание устройства.
- Машину можно использовать только с кофейными зернами.
- После снятия упаковки проверьте, что машина не получила никаких повреждений. В случае сомнений не используйте устройство и вызовите специалиста. Вся упаковка (пластиковые пакеты, пенопласт, гвозди и т.п.) должна быть убрана от детей, так как представляет опасность для них. Также не следует загрязнять упаковкой окружающую среду.
- Машину можно устанавливать в кухонных зонах магазинов, офисов и иных рабочих пространств, для клиентов отелей, мотелей и аналогичных заведений, предлагающих ночлег и завтрак.
- Устройство можно устанавливать только там, где его эксплуатация и техобслуживание будет выполняться специально подготовленным персоналом.
- Доступ в зону обслуживания ограничивается и разрешается только лицам, знакомым с устройством машины и имеющим опыт практической работы с ней, в частности, знающим правила безопасности и гигиены.
- Машина должна устанавливаться на горизонтальной поверхности на удобной для пользователя высоте, при этом верх машины должен быть над уровнем пола на высоте не менее 1,2 м.
- Устройство не следует устанавливать там, где используются струи воды под давлением.
- Запрещается очищать устройство струями воды под давлением.
- Максимальное давление на входе – 0,65 МПа.
- Амплитудно-взвешенный уровень звукового давления составляет менее 70 дБ.
- Чтобы облегчить вентиляцию машины, размещайте вентиляционные прорези машины на расстоянии не менее 10 см от стен или иного оборудования.
- Помните, что при монтаже, обслуживании, разгрузке и регулировании устройства квалифицированный оператор обязательно должен быть в рабочих перчатках и защитной обуви.
- Перед включением устройства проверьте соответствие параметров питания, указанных на фирменной табличке, параметрам сети. Табличка с данными находится внутри машины и видна, если убрать поддон для сбора воды. Машина должна устанавливаться согласно применяемым действующим федеральным, региональным и местным стандартам (нормам), с учетом водопроводных систем, в том числе устройств для предотвращения обратного потока. По этой причине врезка в водопровод должна выполняться квалифицированным специалистом. Гарантия аннулируется, если характеристики питания не соответствуют таковым на табличке с данными.

- При установке устройства нужно использовать детали и материалы, поставляемые с самим устройством. Если нужно использовать другие детали, инженер по монтажу должен будет проверить их годность для использования – могут ли они контактировать с водой, не делая ее непригодной для питья. При монтаже нужно выполнять гидравлические соединения с соблюдением правил гигиены и безопасного обращения с водой, чтобы соответствовать законам и правилам охраны среды, действующим на месте установки. В любом случае, для подключения к водопроводной сети обращайтесь к специалисту. Для подключения к водопроводу обязательно используйте новый шланг. Использование б/у шлангов недопустимо.
- Схема разъединения, имеющая контактное размыкание на всех выводах и обеспечивающая полное разъединение при превышении напряжения согласно категории III, встроена в стационарную проводку в соответствии с правилами электромонтажа.
- Для австралийского и новозеландского рынков схема разъединения, встроенная в стационарную проводку, выполнена в соответствии с AS/NZS 3000.
- В случае установки в кухнях подсоедините эквипотенциальный проводник к выводу на машине, обозначенному символом



- Символ заземления находится внутри задней части кофе-машины.
- Производитель не несет ответственность за любые повреждения, возникшие из-за того, что система не была заземлена. Для обеспечения электрической безопасности данная машина должна быть заземлена. Обратитесь к квалифицированному электрику, который должен проверить, что электрическая линия подходит для максимальной мощности, указанной на табличке устройства.

- Ниже приводятся базовые правила эксплуатации любых электроприборов:
  - Запрещается прикасаться к устройству влажными руками или ногами;
  - Запрещается работать с устройством без обуви;
  - Запрещается применять удлинители в местах, где есть ванна или душ;
  - Запрещается тянуть за шнур, чтобы вынуть вилку из розетки;
  - Запрещается подвергать устройство воздействию погодных условий (дождя, прямых солнечных лучей и т.п.);
  - Запрещается работа с устройством детей или лиц, не ознакомившихся с правилами эксплуатации устройства.
- Квалифицированный электрик должен также проверить, что сечение кабелей для монтажа достаточно большое для потребляемой мощности устройства.
- Запрещается применять переходники, панели с несколькими розетками или удлинительные провода. Если без них не обойтись, вызовите квалифицированного электрика.
- Во избежание опасного перегрева рекомендуется вытянуть шнур питания на всю его длину. Запрещается блокировать решетку на входе и/или решетки для рассеяния тепла, особенно те, что предназначены для нагревателя чашек.
- Запрещается самостоятельная замена шнура питания. Если он поврежден, отключить устройство и вызвать квалифицированного специалиста.
- Если нужно заменить шнур питания, эту операцию следует выполнять только в официальном сервисном центре или силами производителя.
- В устройство должна подаваться вода, которая пригодна для питья и соответствует правилам, применяющимся на месте установки. Инженер по монтажу должен получить подтверждение от владельца системы или лица, управляющего ею, что вода соответствует необходимым требованиям и стандартам.

- Для машин, подсоединяемых к водопроводу, минимальное давление должно составлять 2 бар, а максимальное давление для правильной работы машины не должно превышать 4 бар.
  - Рабочая температура должна быть в диапазоне [+5, +30]°C.
  - По окончании монтажа устройство включается и вводится в номинальное рабочее состояние готовности к работе.
  - По достижении состояния готовности к работе выполняются следующие раздаточные операции:
    - Полный цикл прохождения кофе через дозатор кофе (если дозаторов несколько, поток равномерно распределяется между ними);
    - Полный цикл прохождения горячей воды через дозатор воды (если дозаторов несколько, поток равномерно распределяется между ними).
    - Открыть выход пара на 1 минуту.
- По окончании монтажа целесообразно составить отчет об операциях.
- Запрещается оставлять машину включенной без присутствия и наблюдения со стороны квалифицированного оператора. Simonelli Group не отвечает за повреждения, вызванные несоблюдением данного запрета.
  - При добавлении кофе оператор ни в коем случае не должен помещать руки внутрь контейнера.
  - Будьте особенно осторожны, используя паровое сопло. Ни в коем случае не помещайте руки под сопло и не прикасайтесь к нему сразу после использования.
  - Перед очисткой устройства тщательно выполняйте инструкции, приведенные в данном руководстве.
  - После запуска моечной машины не прерывайте ее работу, иначе внутри подающего устройства могут остаться фрагменты моющего средства.
  - Если машина сломалась или плохо работает, выключите ее. Ни в коем случае не пытайтесь проникнуть внутрь устройства. Обращаться за помощью нужно только к квалифицированным специалистам. Ремонт может быть поручен только официальному сервисному центру или производителю, с использованием только оригинальных запчастей. Несоблюдение этих правил может негативно повлиять на безопасность машины.
  - В случае возгорания отключить подачу питания на машину, выключив главный выключатель. Категорически запрещается тушить огонь водой при включенном питании.
  - Перед выполнением любого вида техобслуживания проводящий его специалист должен выключить устройство и отсоединить его шнур питания от сети.
  - Если вы планируете не использовать машину в течение длительного времени, закройте кран подачи воды на входе.
  - С устройством нужно использовать новые шланги из комплекта, поставляемого с ним. Нельзя использовать шланги, бывшие в употреблении.



- Если вы решили прекратить эксплуатировать данное устройство, нужно вынуть его вилку из розетки и отрезать шнур питания.
- Нельзя просто выбросить устройство на свалку. Для утилизации устройства обратитесь в специальную организацию или за указаниями к производителю.

## ИНФОРМАЦИЯ ДЛЯ ПОЛЬЗОВАТЕЛЕЙ

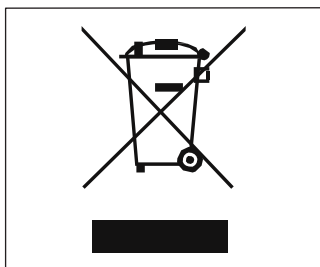

Директивы/Руководства 2011/65/EU предполагают снижение уровня использования опасных веществ в электрическом и электронном оборудовании, а также снижение доли отходов.

Символ слева (перечеркнутый мусорный контейнер), который имеется на машине, означает, что по окончании срока службы устройства оно должно утилизироваться отдельно от обычного бытового мусо-

ра. По этой причине пользователь должен сдать ненужное устройство в центр по переработке электронных и электротехнических отходов или вернуть его продавцу или дилеру при покупке нового оборудования аналогичного типа при обмене «один к одному».

Раздельный сбор мусора с последующей отправкой ненужного оборудования на переработку и утилизация, не вредящая окружающей среде, способствуют недопущению возможных негативных воздействий на среду и здоровье людей и помогают переработке материалов, входящих состав изделия. Нелегальная утилизация продукции пользователем влечет наложение административного штрафа в соответствии с Указом № 22/1997 (статья 50 и дальнейшие положения Указа № 22/1997).

## ПОДГОТОВКА, ОСУЩЕСТВЛЯЕМАЯ ПОКУПАТЕЛЕМ

- Подготовка площадки для монтажа.  
Покупатель должен подготовить поверхность, на которой будет стоять машина – поверхность должна выдерживать ее вес (см. раздел «Монтаж»).
- Требования к электрической части.  
Сетевое питание должно соответствовать правилам и стандартам безопасности, применяющимся в стране, где будет использоваться машина, и должно быть обеспечено надежное заземление. На линии питания машины до входа в нее должно устанавливаться омниполярное отключающее устройство.



Параметры линии питания должны соответствовать максимальному току, требуемому для машины, при этом общие потери напряжения при полной нагрузке должны составлять менее 2%.

- Требования к линии подачи воды.

Подготовить соответствующую систему слива и врезку в водопровод для подачи воды с максимальной жесткостью 3/5 градусов (по французской шкале жесткости) (60/85 частей на миллион).

## ОБОЗНАЧЕНИЯ

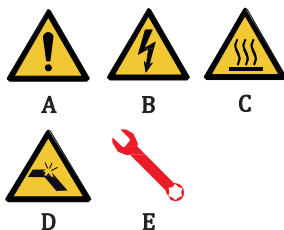

- A Общие виды опасности
- B Опасность поражения электрическим током
- C Опасность получения ожогов
- D Опасность повреждения машины
- E Работа может выполняться только квалифицированным техником, в соответствии с действующими нормами

## ОСТАТОЧНЫЕ РИСКИ

Производителем гарантируется безопасность электрической и механической части, тем не менее остаются следующие опасные участки машины:



- Группы дозаторов кофе.
- Трубка подачи пара.
- Трубка горячей воды.
- Подогреватель чашек.

## ПОЛУЧЕНИЕ МАШИНЫ

### ДОСТАВКА

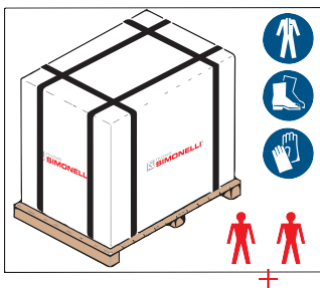

Машина транспортируется на паллетах. Внутри картонной коробки помещено несколько машин, коробка крепится к паллету монтажными полосами.

Операторы, занятые отгрузкой или обработкой грузов, должны пользоваться перчатками, защитной обувью и носить спецодежду с эластичными манжетами.

Машина должна перемещаться как минимум двумя операторами.



Несоблюдение требований норм безопасности при подъеме материалов и обращению с ними снимает с производителя любую ответственность за возможные травмы людей или повреждения имущества.

## ПЕРЕМЕЩЕНИЯ

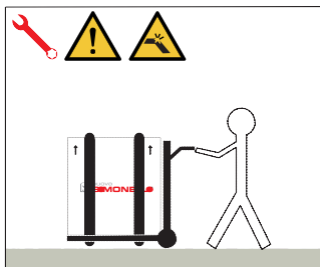

- Медленно приподнять паллет примерно на 30 см от земли и переместить на участок погрузки.
- Проверить отсутствие препятствий, предметов и людей, после чего продолжить погрузку.
- По перемещении на место назначения (с помощью подходящего подъемного устройства, напр., вилочного подъемника), убедившись, что на участке разгрузки нет людей или препятствий, опустить паллет к полу примерно на высоту 30 см от пола и переместить на участок хранения.

## ХРАНЕНИЕ

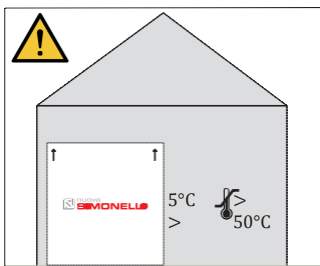

Упаковка с машиной должна храниться так, чтобы на нее не воздействовали погодные условия.

Перед началом последующих работ убедитесь, что груз устойчив и не упадет после того как будут перерезаны крепежные полосы.

Разрезать полосы и поместить изделие на хранение (при этом оператор должен быть в перчатках и защитной обуви). Во время этой операции обращайте внимание на такие технические характеристики, как вес машины, определяемой на хранение, и действуйте соответственно.

## РАСПАКОВКА



После того как машина извлечена из паллета или контейнера, не допускайте загрязнения среды упаковкой.



## ПРОВЕРКА СОДЕРЖИМОГО

После получения коробки проверьте, что упаковка не нарушена и визуально не повреждена. Внутри должны находиться руководство и необходимые принадлежности.

В случае повреждения или неисправностей обратитесь к своему дилеру.

При обращении с каким-либо вопросом обязательно сообщайте заводской номер изделия.

При неполадках/недостачах обращение должно выполняться в течение 8 дней после получения машины.

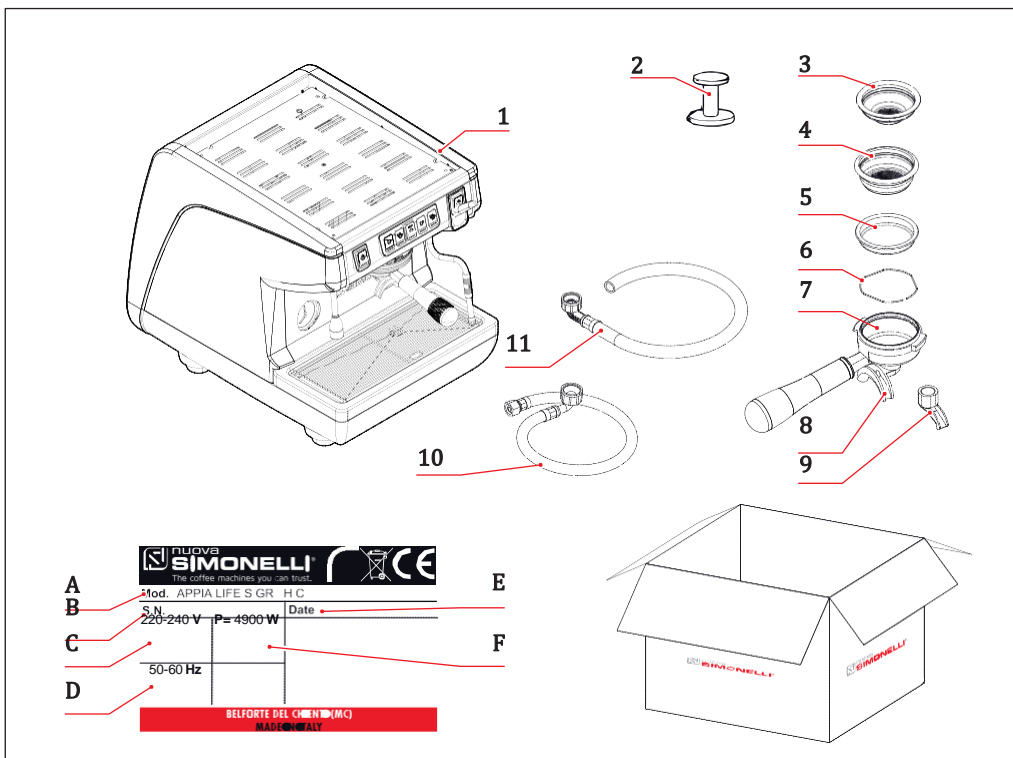

- 1 Машина (примерное изображение)
- 2 Трамбовочный темпер для кофе (1 шт.)
- 3 Фильтр на 1 порцию (1 шт.)
- 4 Фильтр на 2 порции (1 для каждой группы)
- 5 Глухой фильтр (1 для каждой группы)
- 6 Пружина (кол-во групп + 1)
- 7 Держатель фильтра (кол-во групп + 1)
- 8 Носик для 2 порций кофе (1 для каждой группы)
- 9 Носик для 1 порции кофе (1 для каждой группы)
- 10 Трубка для налива  $\varnothing$  3/8 дюйма (1 шт.)
- 11 Сливная трубка  $\varnothing$ 25 (1 шт.)

- A Модель и версия
- B Заводской номер
- C Питание
- D Частота
- E Дата изготовления
- F Мощность
- G Дополнительная комплектация

---

# 1

## INFORMAZIONI GENERALI ОБЩАЯ ИНФОРМАЦИЯ INFORMATIONS GÉNÉRALES

---

### IT

---

**COSTRUTTORE:**

SIMONELLI GROUP - Via E. Betti, 1 - Belforte del Chienti, Macerata (MC) - Italia

**MACCHINA DA CAFFÈ MODELLO:** APPIA LIFE 1 gruppo

---

### RU

---

**ПРОИЗВОДИТЕЛЬ:**

SIMONELLI GROUP - Виа Э. Бетти, 1 - Бельфорте дель Чienti, Мачерата (MC) - Италия

**МОДЕЛЬ КОФЕ-МАШИНЫ:** APPIA LIFE группа 1

---

### FR

---

**FABRICANT:**

SIMONELLI GROUP - Via E. Betti, 1 - Belforte del Chienti, Macerata (MC) - Italie

**MACHINE À CAFÉ MODÈLE:** APPIA LIFE 1 groupe

---

# 2

## DATI TECNICI ТЕХНИЧЕСКИЕ ДАННЫЕ DONNÉES TECHNIQUES

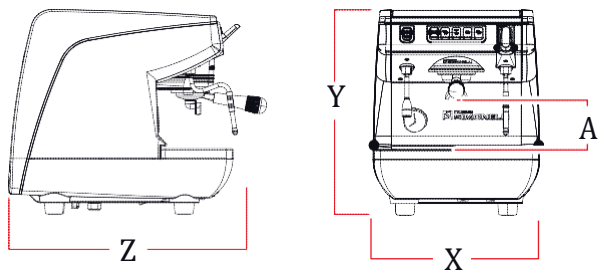

Gruppi Группы Groupes		1
Voltaggio Напряжение Voltage	В	220-240 В 50-60 Гц 110-120 В 60 Hz
Potenza Мощность Puissance	Вт	1900
Capacità caldaia vapore Емкость парового бойлера Capacité chaudière vapeur	л	4,4
Peso netto Вес нетто Poids net	кг/фунт	32,5/71,7
Peso lordo Вес брутто Poids brut	кг/фунт	41/90,4
<b>Dimensioni / Размеры / Dimensions</b>		
X	мм дюйм	404 16"
Y	мм дюйм	545 21,5"
Z	мм дюйм	498 19,6"

# 3

## DESCRIZIONE MACCHINA ОПИСАНИЕ МАШИНЫ DESCRIPTION DE LA MACHINE

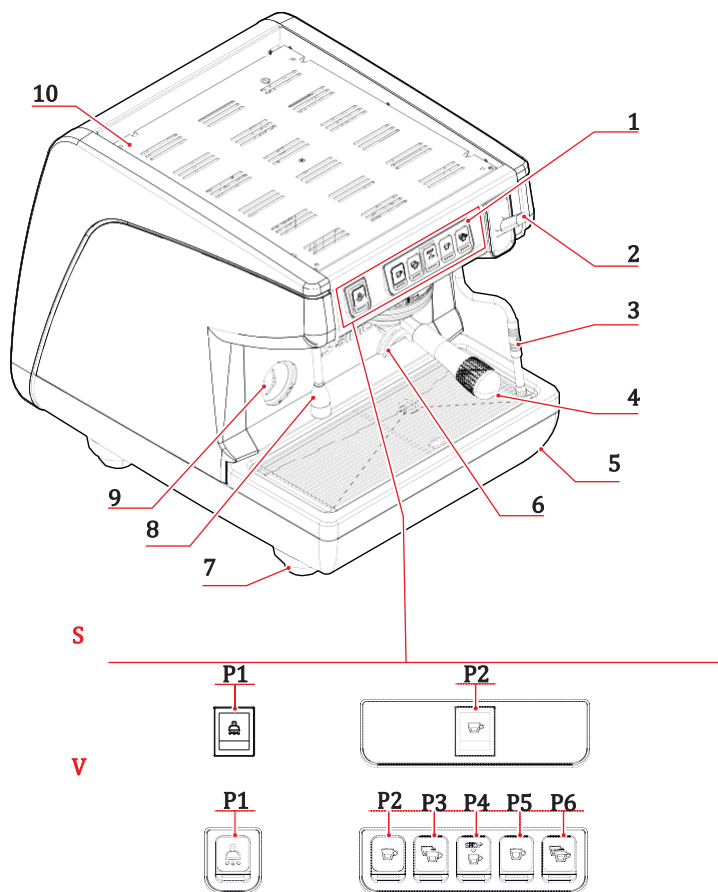

**IT**

- 1 Pulsanti erogazione
- 2 Manopola vapore
- 3 Lancia vapore / Easycream
- 4 Portafiltro
- 5 Interruttore generale
- 6 Beccuccio erogazione
- 7 Piede regolabile
- 8 Lancia acqua calda
- 9 Manometro
- 10 Regolatore economizzatore (optional)

- P1 Acqua calda
- P2 1 caffè corto
- P3 2 caffè corti
- P4 Caffè continuo
- P5 1 caffè lungo
- P6 2 caffè lunghi

**RU**

- 1 Кнопки дозирования
- 2 Ручка подачи пара
- 3 Трубка подачи пара/Easycream
- 4 Носик подачи кофе
- 5 Держатель фильтра
- 6 Главный выключатель
- 7 Отверстие выпуска гор. воды
- 8 Регулируемая ножка
- 9 Манометр
- 10 Регулятор экономайзера (опция)

- P1 Горячая вода
- P2 1 кофе-эспрессо
- P3 2 кофе-эспрессо
- P4 Кофе нон-стоп
- P5 1 кофе-лунго
- P6 2 кофе-лунго

**FR**

- 1 Touches de distribution
- 2 Poignée vapeur
- 3 Lance vapeur /
- 4 Bec de distribution
- 5 Port-filtre
- 6 Interrupteur général
- 7 Lance eau chaude
- 8 Pied réglable
- 9 Manomètre
- 10 Régulateur économiseur (en option)

- P1 Eau chaude
- P2 1 café serré
- P3 2 cafés serrées
- P4 Café continu
- P5 1 café léger
- P6 2 cafés légers

**3.1  
USO PREVISTO**

- Macchina progettata e costruita rispettando quanto espresso nella dichiarazione di conformità.
- Deve essere utilizzata da professionisti del settore per l'erogazione di caffè, acqua e vapore.

**3.1  
ПРИМЕНЕНИЕ**

- Машина разработана и создана с соблюдением положений из декларации соответствия.
- Она предназначена для профессионального приготовления кофе с использованием воды и пара.

**3.1  
USAGE PRÉVU**

- Machine conçue et construite conformément au contenu de la déclaration de conformité.
- Elle doit être utilisée par des professionnels du secteur pour la distribution de café, d'eau et de vapeur.

### 3.2 USO IMPROPRIO

In questo paragrafo sono elencate solo alcune situazioni di uso scorretto ragionevolmente prevedibile. L'uso corretto della macchina deve rispettare quanto dichiarato nel presente manuale.

- Uso da operatori non professionisti.
- Uso di liquidi diversi da acqua potabile addolcita con durezza massima di 3/5° Francesi (60/85 ppm).
- Toccare con le mani i gruppi di erogazione.
- Introdurre nei portafiltri, cose o materiali diversi da caffè.
- Riscaldare bevande o altre sostanze non alimentari.
- Ostruire le griglie di areazione con panni o altro.
- Utilizzare la macchina bagnata.

### 3.2 ИСПОЛЬЗОВАНИЕ НЕ ПО НАЗНАЧЕНИЮ

В этом разделе приводятся наиболее очевидные примеры использования не по назначению. Напоминаем, что машина должна использоваться строго по назначению в соответствии с изложенным в данном руководстве.

- Использование непрофессиональными операторами.
- Подача в машину воды, отличной от умягченной питьевой воды с макс. жесткостью 3/5 по французской шкале (60/85 частей на миллион).
- Касание участков выдачи руками.
- Внесение в держатель фильтра иных молотых зерен (не кофейных).
- Разогрев напитков или иных непищевых продуктов.
- Блокирование вентиляционных щелей тканью и т.п. материалами.
- Работа с машиной в условиях повышенной влажности.

### 3.2 USAGE NON CONFORME

Ce paragraphe énumère seulement quelques situations d'usage incorrect raisonnablement prévisibles. L'utilisation correcte de la machine doit respecter les indications de ce manuel.

- Utilisation par des opérateurs non professionnels.
- Utilisation de liquides autres que l'eau potable adoucie d'une dureté maximale de 3/5° français (60/85 ppm).
- Toucher les groupes de distribution avec les mains.
- Introduire dans les portefiltres des choses ou des matériaux autres que du café.
- Réchauffer des boissons ou d'autres substances non alimentaires.
- Obstruer les grilles d'aération avec des chiffons ou autre.
- Utiliser la machine mouillée.



# 4

## INSTALLAZIONE УСТАНОВКА INSTALLATION

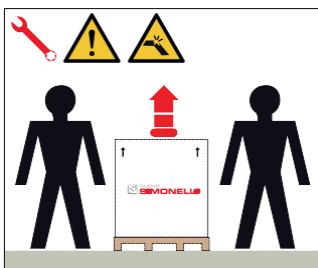

**IT**

Per sollevare la macchina sono necessarie almeno 2 persone.

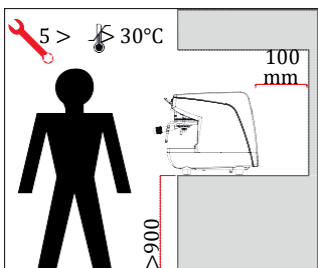

**RU**

Для подъема машины нужны двое или более операторов.

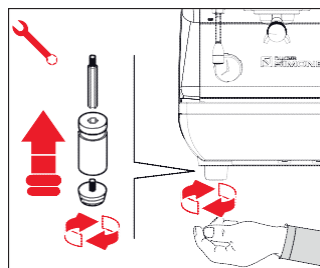

**FR**

Au moins 2 personnes sont nécessaires pour soulever la machine.

### 4.1 POSIZIONAMENTO

Prima di installare la macchina, controllare che l'area adibita sia compatibile con le dimensioni d'ingombro e il peso della stessa.

- Posizionare la macchina su un piano orizzontale alto almeno 900 mm da terra.
- Mantenere almeno 100 mm attorno alla macchina per una corretta ventilazione.
- Regolare la macchina agendo sui piedini.

### 4.1 РАЗМЕЩЕНИЕ

Перед установкой машины проверьте, что участок установки подходит под размеры и вес машины.

- Поместить машину на горизонтальную поверхность на высоту не менее 900 мм от пола.
- Вокруг машины оставить пространство не менее 100 мм для нормальной вентиляции.
- Отрегулировать положение машины, подкрутив ножки.



### 4.1 POSITIONNEMENT

Avant d'installer la machine, vérifier que la surface utilisée soit compatible avec les dimensions d'encombrement et le poids de la machine.

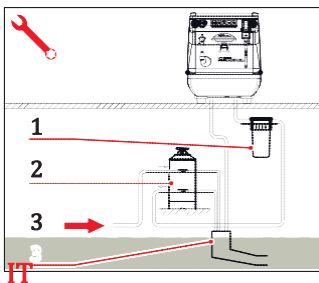
- Positionner la machine sur une surface horizontale à une hauteur d'au moins 900 mm du sol.
- Laisser au moins 100 mm au tour de la machine pour garantir une bonne ventilation.
- Nivelier la machine en agissant sur les pieds de réglage.



## 4.2 ALLACCIAMENTO IDRICO

  Evitare strozzature nei tubi di collegamento. Verificare

che lo scarico sia in grado di eliminare gli scarti. È vietato utilizzare tubi di collegamento già usati in passato. La manutenzione dei filtri è a carico dell'acquirente.

- 1 Filtro a maglia
- 2 Addolcitore
- 3 Scarico 50 mm



Non mantenere l'acqua entro le dovute specifiche comporta il decadimento della garanzia.

### SPECIFICHE ACQUA

- Durezza totale 50-60 ppm (parti per milione).
- Pressione rete idrica tra 2 e 6 bar (acqua fredda).
- Flusso minimo: 200 l/ora
- Filtrazione inferiore a 1.0 micron.
- Residuo fisso (tds: total dissolved solids) tra 50 e 250 ppm.
- Alcalinità tra 10 e 150 ppm.
- Cloro inferiore a 0,50 mg/l.
- ph tra 6,5 e 8,5.

**RU**

## 4.2 ПОДКЛЮЧЕНИЕ К ВОДОПРОВОДУ

  Не допускайте колебаний давления в водопроводных трубах. Проверьте, что сливная труба будет нормально пропускать отходы. Запрещается использовать б/у трубы для подключения к водопроводу. Уход за фильтром возлагается на потребителя.

- 1 Сеточный фильтр
- 2 Умягчитель
- 3 Слив диаметром 50 мм

Если не будет поддерживаться правильный уровень воды, гарантия на машину будет аннулирована.

### ДАнные ВОДЫ

- Общая жесткость 50-60 частей на миллион (ppm).
- Давление в водопроводе: от 2 до 6 бар, вода должна быть холодной.
- Минимальный расход: 200 л/ч.
- Уровень фильтрации ниже 1.0 микрона.
- tds (доля нерастворенных твердых частиц): от 50 до 250 ppm.
- Уровень щелочности: от 10 до 150 ppm.
- Уровень хлора: менее 0,50 мг/л.
- Уровень ph: от 6,5 до 8,5.

**FR**

## 4.2 BRANCHEMENT À L'ARRIVÉE D'EAU

  Éviter les étranglements des tubes de connexion. Vérifier

que l'évacuation soit en mesure d'éliminer les rebuts. Il est interdit d'utiliser des tubes de raccordement déjà utilisés dans le passé. L'entretien des filtres est à la charge de l'utilisateur.

- 1 Filtre à maille
- 2 Adoucisseur
- 3 Évacuation Ø 50 mm

Si l'eau ne répond pas aux spécifications requises, la garantie sera annulée.

### CARACTÉRISTIQUES DE L'EAU

- Dureté totale 50-60 ppm (parties par million).
- Pression du réseau d'eau entre 2 et 6 bar (eau froide).
- Débit minimum: 200 l/heure
- Filtration inférieure à 1.0 micron.
- Résidus fixes (tds: total dissolved solids) entre 50 et 250 ppm.
- Alcalinité entre 10 et 150 ppm.
- Chlore inférieur à 0,50 mg/l.
- ph entre 6,5 et 8,5.

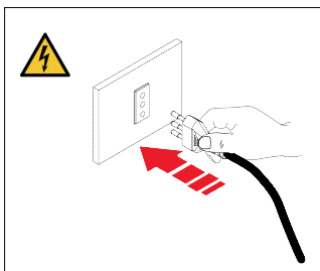

**IT**

---

### 4.3 ALLACCIAMENT O ELETTRICO

Prima di allacciare la macchina a una rete elettrica verificare che i dati indicati sulla targa della macchina corrisponda a quello della rete.

**RU**

---

### 4.3 ЭЛЕКТРИЧЕСКИЕ СОЕДИНЕНИЯ

Перед подключением машины к электрической сети проверьте, что напряжение, указанное на табличке с данными машины соответствует сетевому.

**FR**

---

### 4.3 BRANCHEMENT ÉLECTRIQUE

Avant de brancher a machine à un réseau électrique, vérifiez que le voltage indiqué sur la plaquette des données de la machine correspond à celle de votre réseau.

## IT

---

### 4.4 OPERAZIONI PRELIMINARI

Al termine dell'installazione, il dispositivo viene attivato e portato fino alla condizione nominale di lavoro lasciandolo in condizioni di "pronto al funzionamento".

Dopo il raggiungimento dello stato di "pronto al funzionamento" si effettuano le seguenti erogazioni:

- 100% del circuito caffè attraverso l'erogatore caffè (per più erogatori si divide in uguale misura);
- Apertura dell'uscita vapore per 1 minuto;
- Svuotamento completo della caldaia vapore. Ripetere l'intera operazione almeno 3 volte.

Al termine dell'installazione sarebbe buona regola stilare un rapporto di quanto effettuato.

## RU

---

### 4.4 ПРЕДВАРИТЕЛЬНЫЕ ОПЕРАЦИИ

По окончании установки устройство включают и доводят до номинальных условий эксплуатации, оставляя в состоянии готовности к работе.

По достижении состояния готовности к работе выполняются следующие раздаточные операции:

- Полный цикл прохождения кофе через дозатор кофе (если дозаторов несколько, поток равномерно распределяется между ними);
- Открыть выход пара на 1 минуту;
- Выполнить опорожнение парового бойлера. Повторить эту операцию не менее 3 раз.

По окончании монтажа желательно составить отчет о выполненных операциях.

## FR

---

### 4.4 OPÉRATIONS PRÉLIMINAIRES

Au terme de l'installation, le dispositif doit être actionné jusqu'à ce qu'il atteigne la condition nominale de travail en le laissant en condition de "prêt au fonctionnement".

Lorsqu'on atteint la condition "prêt au fonctionnement", effectuer les distributions suivantes:

- 100% du circuit café à travers le distributeur de café (pour plusieurs distributeurs, diviser en mesures égales);
- Ouverture de la sortie vapeur pendant 1 minute;
- Vidange totale de la chaudière vapeur. Répéter toute l'opération au moins 3 fois.

Au terme de l'installation, il serait préférable de rédiger un rapport des opérations effectuées.

# 5

## REGOLAZIONI DEL TECNICO QUALIFICATO КВАЛИФИКАЦИОННЫЕ ТЕХНИЧЕСКИЕ НАСТРОЙКИ RÉGLAGES DU TECHNICIEN QUALIFIÉ

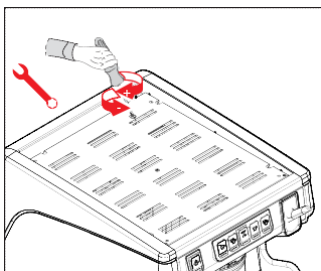

**IT**



Le operazioni di seguito

descritt

e

devono essere svolte solo da tecnici specializzati.

Il Costruttore non risponde di alcun danno a cose o persone derivante da una mancata osservanza di quanto sopra detto.

### 5.1 REGOLAZIONE ECONOMIZZATORE ACQUA CALDA



Operazione eseguibile anche a macchina accesa.

Agire con un cacciavite sulla vite posta nella parte superiore della macchina:

- Ruotare in senso ORARIO per AUMENTARE la temperatura dell'acqua

calda;

- Ruotare in senso ANTIORARIO per DIMINUIRE la temperatura dell'acqua calda.



**RU**

Описанные ниже работы должны выполняться только подготовленными специалистами.

Производитель не отвечает за травмы людей или повреждения имущества при невыполнении этого правила.

### 5.1 НАСТРОЙКА ЭКОНОМАЙЗЕРА ГОРЯЧЕЙ ВОДЫ

Работа выполняется с включенной машиной.

Отверткой повернуть винт на верху машины:

- Для УВЕЛИЧЕНИЯ температуры горячей воды повернуть настроечный винт ПО ЧАСОВОЙ СТРЕЛКЕ.
- Для УМЕНЬШЕНИЯ температуры горячей воды повернуть настроечный винт ПРОТИВ ЧАСОВОЙ СТРЕЛКИ.

Les opérations décrites ci-dessous doivent être effectuées exclusivement par des Techniciens Qualifiés. Le Fabricant ne répond pas des dommages aux personnes ou aux choses dérivant du non-respect des prescriptions de sécurité indiquées dans ce manuel.



## 5.1 RÉGLAGE ÉCONOMISEUR EAU CHAUDE

Cette opération peut être effectuée même si la machine est allumée.



Agir avec un tournevis sur la vis située sur la partie supérieure de la machine:

- Tourner vers la DROITE pour AUGMENTER la température de l'eau chaude;
- Tourner vers la GAUCHE pour DIMINUER la température de l'eau chaude.

---

**IT**

## 5.2 RIEMPIMENTO AUTOMATICO CALDAIA

Tutti i modelli APPIA LIFE sono muniti di sonda di livello, per mantenere costante il livello di acqua all'interno della caldaia.

Al primo avviamento, la macchina carica automaticamente acqua per 90 secondi, al termine dei quali si ferma se ha raggiunto il livello.

Qualora la macchina richiedesse ancora acqua, i pulsanti continuo / stop lampeggiano. È sufficiente riavviare la macchina per completare il riempimento.

Al termine dell'installazione il tecnico qualificato deve provvedere al ricambio totale dell'acqua in caldaia per almeno tre volte prima di procedere con l'utilizzo effettivo della macchina.

---

**RU**

## 5.2 АВТОМАТИЧЕСКОЕ НАПОЛНЕНИЕ БОЙЛЕРА

Все модели APPIA LIFE оснащены манометром для поддержания постоянного уровня воды внутри бойлера.

При первом пуске машина автоматически запускает подачу воды в течение 90 секунд, после чего подача прекращается, если вода дошла до нужного уровня. Если воды в машине недостаточно, мигают кнопки *continuous/stop* (непрерывная варка/стоп). Для продолжения заполнения запустите машину еще раз.

По окончании монтажа нужно как минимум три раза поменять воду в бойлере, чтобы обеспечить эффективную работу машины.

---

**FR**

## 5.2 REMPLEISSAGE AUTOMATIQUE DE LA CHAUDIÈRE

Tous les modèles APPIA LIFE sont munis d'une sonde de niveau, afin de maintenir le niveau de l'eau stable à l'intérieur de la chaudière.

A la première mise en marche, la machine charge automatiquement de l'eau pendant 90 secondes, après quoi le débit s'arrête si le niveau est atteint. Si le niveau d'eau n'est pas encore atteint, les boutons *continu/stop* clignotent. Il suffit de faire repartir la machine pour compléter le remplissage.

Au terme de l'installation, le technicien qualifié doit procéder au remplacement total de l'eau de la chaudière au moins trois fois avant d'utiliser la machine.

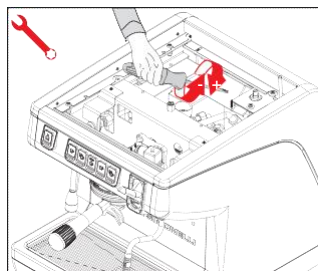
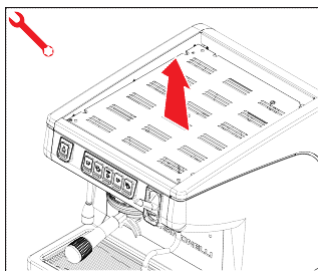
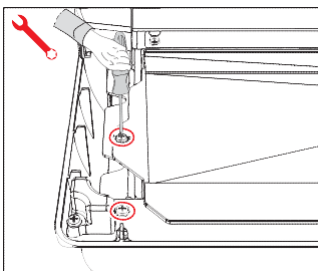

## IT

### 5.3 REGOLAZIONE PRESSOSTATO/POMPA

Per modificare la pressione di esercizio della caldaia, quindi la temperatura dell'acqua, in funzione delle varie esigenze o delle caratteristiche del caffè utilizzato, agire come descritto di seguito:

- Rimuovere la griglia del piano di lavoro;
- Togliere la protezione in lamiera svitando le due viti laterali come illustrato nella figura;
- Rimuovere il pannello superiore e agire sulla vite di regolazione del pressostato per AUMENTARE (senso orario) oppure DIMINUIRE (senso antiorario) la pressione.

Valore consigliato: 1 - 1,4 bar (secondo il tipo di caffè).

- Agire sulla vite di regolazione della pompa per AUMENTARE (senso orario) oppure DIMINUIRE (senso antiorario) la pressione.

Valore consigliato: 9 bar.

## RU

### 5.3 НАСТРОЙКА ПРЕССОСТАТА / НАСОСА

Для регулирования рабочего давления бойлера нужно регулировать температуру воды в соответствии с различными функциями и нужными качествами кофе. Для этого:

- Снять крышку верхней решетки;
- Снять защитный металлический лист, открутив два боковых винта, как показано на иллюстрации;
- Снять верхнюю панель и повернуть винт настройки выключателя давления по часовой стрелке для УВЕЛИЧЕНИЯ или против часовой стрелки для УМЕНЬШЕНИЯ давления.

Рекомендуемое давление: 1 - 1,4 бар (в зависимости от типа кофе).

- Повернуть регулировочный винт насоса по часовой стрелке для УВЕЛИЧЕНИЯ и против часовой стрелки для УМЕНЬШЕНИЯ давления.

Рекомендуемое давление: 9 бар.

## FR

### 5.3 RÉGLAGE PRESSOSTAT/POMPE

Pour modifier la pression de service de la chaudière, c'est-à-dire la température de l'eau, en fonction des différentes exigences ou des caractéristiques du café utilisé, agir de la façon suivante :

- Retirer la grille du plan de travail;
- Retirer la tôle de protection en dévissant les deux vis latérales comme illustré dans la figure;
- Retirez le panneau supérieur et agir la vis de réglage du pressostat pour AUGMENTER (sens horaire) ou DIMINUER (sens antihoraire) la pression.

Valeur conseillée: 1 - 1,4 bar (selon le type de café).

- Agir sur la vis de réglage de la pompe pour AUGMENTER (vers la droite) ou DIMINUER (vers la gauche) la pression.

Valeur conseillée : 9 bar.



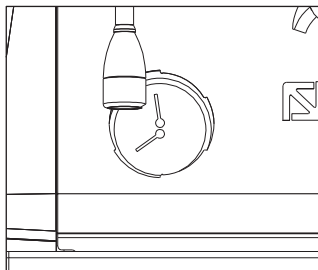
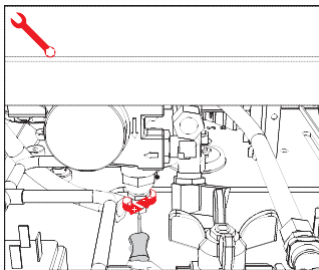

## IT

---

La pressione impostata della pompa viene visualizzata durante una erogazione, nel settore inferiore del manometro.

Al termine delle regolazioni, riposizionare la protezione in lamiera nell'apposito alloggiamento e fissarla con le quattro viti laterali; riposizionare la griglia del piano di lavoro.

## RU

---

Установленное давление насоса отображается на нижней части манометра при расходе воды.

После завершения настройки установить на место защитный металлический лист и крышку верхней решетки.

## FR

---

La pression de la pompe paramétrée est visualisée dans la partie inférieure du manomètre pendant la distribution.

Au terme des réglages, repositionner la protection en tôle dans son logement en la fixant avec les quatre vis latérales; repositionner la grille du plan de travail.

GRUPPO	sw1	sw2	sw3	sw4	sw5	
1	ON	OFF	OFF	ON	OFF	OFF

GROUP	sw1	sw2	sw3	sw4	sw5	
1	ON	OFF	OFF	ON	OFF	OFF

GROUPE	sw1	sw2	sw3	sw4	sw5	
1	ON	OFF	OFF	ON	OFF	OFF

## IT

---

### 5.4 SOSTITUZIONE DELLE PULSANTIERE

Per un corretto funzionamento occorre, all'atto della sostituzione, personalizzare ogni scheda pulsantiera, agendo sui selettori posti sulla scheda (lato tasti), così come indicato.

## RU

---

### 5.4 ЗАМЕНА КНОПОЧНОЙ ПАНЕЛИ

Для правильной работы кофемашины при замене кнопочной панели требуется персонализация каждой кнопки с помощью переключателей, расположенных на карте (со стороны клавиш).

[sw – выключатель; ON – вкл.  
OFF – выкл.]

## FR

---

### 5.4 REPLACEMENT DES CLAVIERS

Pour un fonctionnement correct, il convient, au moment du remplacement, de personnaliser chaque carte de clavier au moyen des boutons placés sur la carte (côté touches), comme indiqué.

# 6

## UTILIZZO ЭКСПЛУАТАЦИЯ UTILISATION

### IT



L'operatore deve prima di iniziare la lavorazione, accertarsi di aver letto e ben compreso le prescrizioni di sicurezza di questo manuale.

#### 6.1 ACCENSIONE / SPEGNIMENTO DELLA MACCHINA



Premere il tasto ON/OFF (6) per accendere o spegnere la macchina.



In caso di manutenzione alla scheda elettronica, spegnere la macchina tramite l'interruttore generale esterno o scollegare il cavo di alimentazione.

### RU



Перед началом эксплуатации устройства оператор должен обязательно прочесть и понять правила безопасности, представленные в данном руководстве.

#### 6.1 ВКЛЮЧЕНИЕ / ВЫКЛЮЧЕНИЕ МАШИНЫ



Для включения или выключения машины нажать кнопку ON/OFF (6).



Для выполнения обслуживания карты электронной машины отключить машину через внешний сетевой выключатель либо путем отсоединения шнура питания от сети.

### FR



Avant de commencer à travailler, l'opérateur doit avoir lu et compris toutes les prescriptions de sécurité indiquées dans ce manuel.

#### 6.1 MARCHE / ARRÊT DE LA MACHINE



Appuyez sur la touche ON/OFF (6) pour allumer ou éteindre la machine.



En cas de manipulation de la carte électronique, éteindre la machine à l'aide de l'interrupteur général et débrancher le câble d'alimentation.

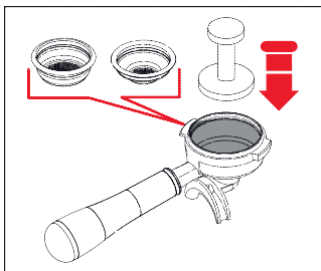

**IT**

## 6.2 EROGAZIONE CAFFÈ

Dopo aver messo a punto la macchina:

- Inserire il filtro desiderato (singolo o doppio all'interno del portafiltro).
- Riempire il filtro con caffè opportunamente macinato.
- Pressare il caffè nel filtro in maniera uniforme con l'apposito pressino.
- Pulire dai residui di polvere di caffè il bordo anulare del filtro.
- Prima di inserire il portafiltro nel gruppo, è necessario spurgare per almeno 2 secondi l'acqua presente nel circuito del gruppo attivando e disattivando l'erogazione.
- Inserire il portafiltro nel gruppo erogazione.
- Posizionare la/le tazza/e sotto i beccucci e premere il pulsante caffè desiderato.

Al termine di ogni erogazione di caffè lasciare il portafiltro innestato al gruppo affinché rimanga sempre caldo.

**RU**

## 6.2 РАЗДАЧА КОФЕ

После запуска машины:

- Вставить нужный фильтр (на 1 или 2 порции) в держатель фильтра.
- Заполнить фильтр размолотым кофе.
- Утрамбовать кофе в фильтре темпером для утрамбовки.
- Убрать остатки кофе с края фильтра и вставить держатель фильтра в дозатор.
- Перед вставлением держателя фильтра группу следует очищать не менее 2 секунд для обновления воды в контуре, для этого включить и выключить подачу.
- Вставить держатель фильтра в группу выдачи.
- Поместить чашку (чашки) под носик(и) и нажать кнопку нужного кофе.

По окончании каждой выдачи кофе оставлять держатель фильтра вставленным в устройство, для сохранения тепла.

**FR**

## 6.2 DISTRIBUTION CAFÉ

Après avoir mis au point la machine:

- Introduire le filtre désiré (simple ou double à l'intérieur du porte-filtre).
- Remplir le filtre de café moulu.
- Presser le café uniformément dans le filtre à l'aide du presseur.
- Nettoyer le bord du filtre pour enlever tout résidu de café en poudre.
- Avant d'insérer le porte-filtre dans le groupe, il est nécessaire de purger l'eau dans le circuit du groupe pendant au moins 2 secondes, en activant et désactivant la distribution.
- Introduire le porte-filtre dans le groupe de distribution.
- Placer la ou les tasses sous les becs et appuyer sur la touche café souhaitée.

À la fin de chaque distribution de café, laisser le porte-filtre attaché à l'appareil pour qu'il reste chaud en permanence.

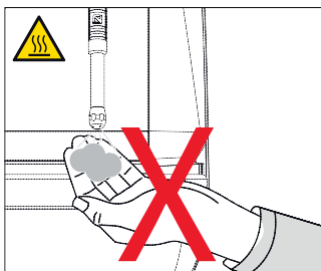

IT

### 6.3 EROGAZIONE VAPORE

Durante l'uso della lancia del vapore, prestare molta attenzione a non mettere le mani sotto di essa e non toccarla subito dopo.

Prima di usare la lancia vapore, eseguire lo spurgo della condensa per almeno 2 secondi.

Per utilizzare il vapore è sufficiente tirare o spingere l'apposita leva.

Tirando completamente, la leva rimane bloccata nella posizione di massima erogazione, spingendo, il ritorno della leva è automatico.

Le due lance vapore sono snodate, consentendo un più agevole utilizzo delle stesse.

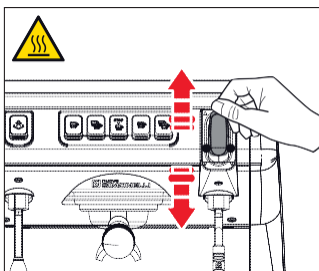

RU

### 6.3 ДОЗИРОВКА ПАРА

Будьте особенно осторожны, используя паровое сопло. Ни в коем случае не помещайте руки под сопло и не прикасайтесь к нему сразу после использования.

Перед использованием трубки подачи пара удалить конденсат, затратив на это не менее 2 секунд.

Для применения пара нужно сдвинуть имеющийся рычаг на себя или от себя. Если сдвинуть его полностью на себя, будет достигнуто положение макс. подачи, если сдвинуть от себя - рычаг автоматически возвращается в исходное положение.

Оба паровых сопла имеют шарнирное соединение, что обеспечивает их удобное применение.

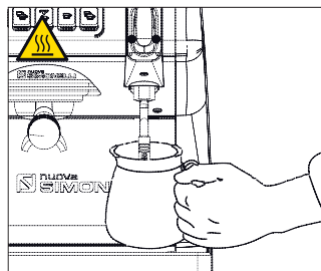

FR

### 6.3 DISTRIBUTION VAPEUR

Lors de l'utilisation de la lance à vapeur, veiller à ne pas placer les mains sous la lance et à ne pas la toucher immédiatement après.

Avant d'utiliser la lance à vapeur, purger le condensat pendant au moins 2 secondes.

Pour utiliser la vapeur, il suffit de tirer ou de pousser la manette correspondante.

En la tirant complètement, la manette reste bloquée dans la position de distribution maximale; en la poussant, le retour de la manette est automatique. Les deux lances à vapeur sont articulées, ce qui permet une utilisation plus aisée des mêmes.

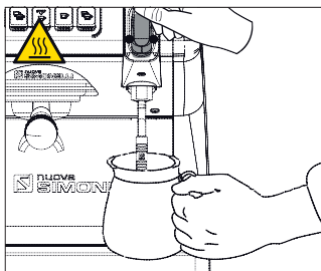
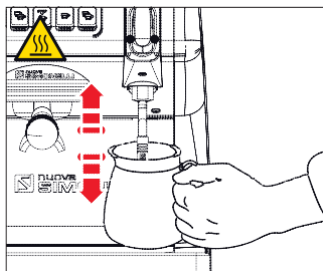

**IT**

#### 6.4 PREPARAZIONE DEL CAPPUCCINO

Immergere il beccuccio del vapore in fondo al recipiente di latte pieno per 1/3.

Aprire il vapore.

Prima che il latte abbia raggiunto la temperatura desiderata, spostare il beccuccio del vapore in superficie facendo sfiorare il latte con piccoli spostamenti in senso verticale.

Alla fine dell'operazione pulire accuratamente la lancia con un panno morbido.

**RU**

#### 6.4 ПРИГОТОВЛЕНИ Е КАПУЧИНО

Полностью погрузить сопло в контейнер, наполненный на 1/3 молоком.

Включить пар.

До того как молоко разогреется до нужной температуры, приподнять сопло и провести им поперек поверхности молока, держа его вертикально.

По окончании процедуры тщательно очистить сопло мягкой тканью.

**FR**

#### 6.4 PRÉPARATION DU CAPPUCCINO

Plonger le bec de la vapeur dans le fond du récipient à lait plein pour 1/3 de sa capacité.

Ouvrir la vapeur.

Avant que le lait n'ait atteint la température désirée, déplacer le bec de la vapeur vers la surface en effleurant le lait avec de petits mouvements verticaux.

À la fin de l'opération, nettoyer soigneusement la lance avec un chiffon souple.

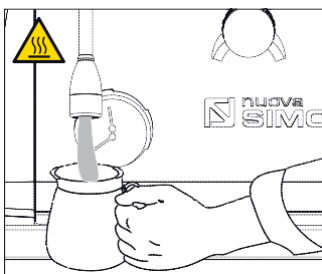
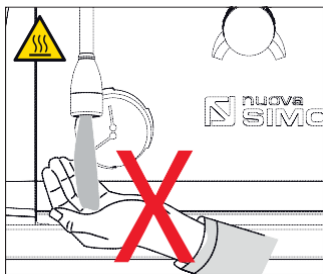

**IT**

## 6.5 EROGAZIONE ACQUA CALDA

Durante l'uso della lancia dell'acqua calda, prestare molta attenzione a non mettere le mani sotto di essa e non toccarla subito dopo.

Prima di usare la lancia dell'acqua calda, eseguire lo spurgo del circuito idraulico per almeno 2 secondi.

- Posizionare sotto la lancia acqua calda un contenitore.
  - Premere una volta sul pulsante (P1), la spia si illumina. Dalla lancia acqua calda verrà erogata acqua per un tempo equivalente al valore programmato o ripremere il pulsante per interrompere l'erogazione.

L'erogazione dell'acqua calda può avvenire contemporaneamente a quella del caffè.

**RU**

## 6.5 ДОЗИРОВКА ГОРЯЧЕЙ ВОДЫ

Будьте особенно осторожны, используя сопло горячей воды. Ни в коем случае не помещайте руки под сопло и не прикасайтесь к нему сразу после использования.

Перед использованием трубки подачи горячей воды обязательно выполнить очистку гидравлического контура в течение не менее 2 секунд.

- Поместите подходящую емкость под соплом подачи горячей воды.
- Нажать кнопку (P1) один раз, загорается индикаторная лампочка. Трубка подачи горячей воды выдает воду в течение заданного в настройках времени, либо вы можете нажать кнопку еще раз для остановки наливания воды.

Горячая вода может подаваться одновременно с кофе.

**FR**

## 6.5 DISTRIBUTION EAU CHAUDE

Lors de l'utilisation de la lance de l'eau chaude, veiller à ne pas placer les mains sous la lance et à ne pas la toucher immédiatement après.

Avant d'utiliser la lance de l'eau chaude, purger le circuit hydraulique pendant au moins 2 secondes.

- Placer un récipient sous la lance de l'eau chaude.
- Appuyer une fois sur la touche (P1), le voyant s'allume.

La lance de l'eau chaude fournit de l'eau pendant une durée équivalente à la valeur programmée ou appuyer de nouveau sur la touche pour interrompre l'alimentation.

L'eau chaude peut être distribuée en même temps que le café.

## 6.6

**LANCIA VAPORE CON  
SONDA DI  
TEMPERATURA  
(EASYCREAM -  
OPTIONAL) SOLO**

Come optional la macchina può essere equipaggiata della lancia vapore Easycream al posto della lancia vapore.

In questa versione la lancia acqua calda si trova al posto della lancia vapore manuale.

La lancia vapore automatica consente l'erogazione del vapore per schiumare il latte oppure per riscaldare altri liquidi.

Posizionare sotto la lancia vapore automatica un contenitore adatto con latte o altra bevanda.



Premere il tasto ed assicurarsi che il tasto si illumini. Dalla lancia vapore uscirà vapore fino a che il liquido non raggiungerà la temperatura impostata.

## 6.6

**ТРУБКА ПОДАЧИ ПАРА С  
ТЕМПЕРАТУРНЫМ ЗОНДОМ  
(EASYCREAM – ОПЦИЯ  
ТОЛЬКО ДЛЯ МОДЕЛИ V)**

В качестве дополнительной опции машина может быть оснащена паровым соплом Easycream вместо стандартного сопла пара. В этой версии сопло горячей воды установлено вместо ручного сопла пара.

Может использоваться сопло автоматической подачи пара для выдачи пара с целью вспенивания молока или нагревания других жидкостей.

Поместите контейнер с или другим напитком под сопло автоматической подачи пара.



Нажать - клавиша должна загореться. Сопло автоматической подачи пара выдает пар, пока жидкость не разогреется до заданной температуры (детали программирования – см. главу 5.4).

## 6.6

**LANCE À VAPEUR AVEC  
SONDE DE TEMPÉRATURE  
(EASYCREAM - OPTION  
UNIQUEMENT VERSION V)**

En option, la machine peut être équipée de la lance à vapeur Easycream à la place de la lance à vapeur.

Dans cette version, la lance à eau chaude se trouve à la place de la lance à vapeur manuelle.

La lance à vapeur automatique permet la distribution de la vapeur pour faire mousser le lait ou pour réchauffer d'autres liquides.

Placer un récipient adéquat contenant du lait ou une autre boisson sous la lance à vapeur automatique.



Appuyer sur la touche et s'assurer que la touche s'allume. De la vapeur sortira de la lance à vapeur jusqu'à ce que le liquide n'atteigne la température paramétrée.



# 7

## PROGRAMMAZIONE (versioni S e V) ПРОГРАММИРОВАНИЕ (версии S и V) PROGRAMMATION (versions S et V)

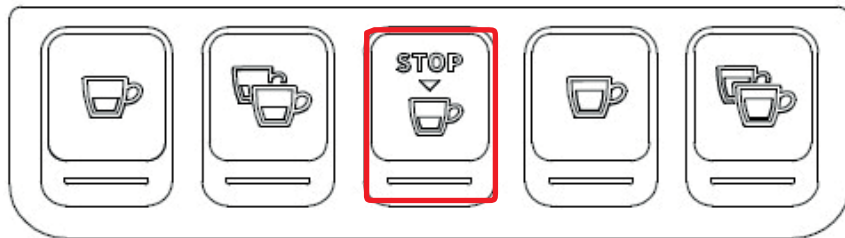

### IT

#### 7.1 PROGRAMMAZIONE DOSI

Per entrare negli ambienti di programmazione, operare come descritto:

Operazione eseguibile a macchina accesa.

- Per entrare nello stato di programmazione dosi di ogni gruppo è necessario premere per 5 sec. il tasto erogazione continua (**P4**).
- I tasti erogazione cominceranno a lampeggiare.
- L'accesso alla programmazione del primo gruppo abilita anche l'impostazione dei parametri di funzionamento della macchina.

### RU

#### 7.1 ПОГРАММЫ ДОЗИРОВАНИЯ

Для доступа к блокам программирования выполнить следующее:

Процедура может выполняться с включенной машиной.

- Для входа в функцию программирования для каждой группы нужно держать и удерживать кнопку непрерывной подачи (**P4**) в течение 5 секунд.
- Кнопки подачи начинают мигать.
- Доступ в режим программирования для первой группы также позволяет задавать режим для рабочих параметров машины.

### FR

#### 7.1 PROGRAMMATION DOSES

Pour entrer dans le mode programmation, procéder comme suit :

Cette opération peut être effectuée avec la machine allumée.

- Pour accéder à la programmation des doses de chaque groupe, appuyez pendant 5 sec. sur la touche de distribution continue (**P4**).
- Les touches de distribution se mettent à clignoter.
- L'accès à la programmation du premier groupe habilite également le réglage des paramètres de fonctionnement de la machine.

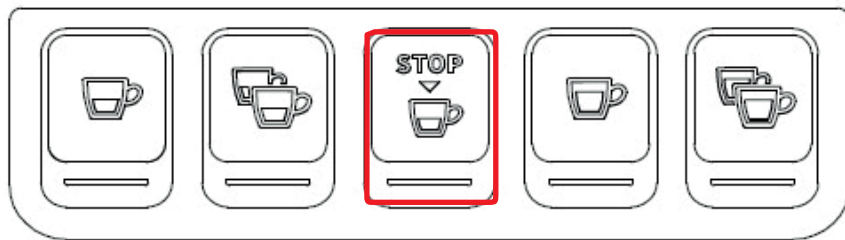

**IT**

## 7.2 PROGRAMMAZIONE DOSI CAFFÈ

Per programmare la dose di acqua relativa a uno dei tasti erogazione, procedere come segue:

- Riempire con la giusta dose di caffè il portafiltro.
- Immettere il portafiltro nel gruppo.
- Premere uno dei pulsanti erogatori (**P2, P3, P5, P6**).
- L'erogazione ha inizio; una volta raggiunta la quantità desiderata premere il tasto continuo (**P4**).
- L'erogazione si arresta e il tasto dose scelto si spegne (gli altri tasti continuano a lampeggiare).
- Premere il tasto continuo (**P4**) per uscire dalla programmazione o continuare la programmazione di altri tasti dose.

Questa procedura è utilizzabile per tutti i gruppi della macchina ad eccezione che venga effettuata un gruppo alla volta, gli altri gruppi possono continuare a operare normalmente.

**RU**

## 7.2 ПРОГРАММИРОВАНИЕ ДОЗ КОФЕ

Настройка количества воды для каждой клавиши приготовления кофе выполняется следующим образом:

- Засыпьте в держатель фильтра нужное количество кофе.
- Поместите держатель фильтра в группу раздачи.
- Нажмите одну из клавиш приготовления кофе (**P2, P3, P5, P6**).
- Кофемашина запустит раздачу кофе, и когда будет получено требуемое количество, нажмите клавишу непрерывной варки (**P4**).
- Раздача прекратится, индикатор клавиши с заданной дозировкой погаснет (другие клавиши продолжают мигать).
- Для выхода из функции программирования или продолжения программирования других клавиш раздачи нажмите клавишу непрерывной варки (**P4**).

Эта процедура может использоваться для всех раздаточных групп кофемашины, хотя одновременно настраивается одна группа; другие группы продолжают работать в обычном режиме.

**FR**

## 7.2 PROGRAMMATION CAFÉ DOSES

Pour programmer la dose d'eau correspondant à une touche de distribution, procéder :

- Remplir le porte-filtre d'une dose de café adéquate.
- Insérer le porte filtre dans le groupe.
- Appuyer sur une touche de distribution (**P2, P3, P5, P6**).
- La distribution commence; la quantité désirée une fois atteinte, appuyer sur la touche continue (**P4**).
- La distribution s'arrête et la touche de dose choisie s'éteint (les autres touches clignotent).
- Appuyer sur la touche continue (**P4**) pour sortir de la programmation ou continuer la programmation d'autres doses.

Cette procédure est applicable pour tous les groupes de la machine sauf si elle est effectuée un groupe après l'autre, les autres groupes peuvent continuer à fonctionner normalement.



## IT

### 7.3 PROGRAMMAZIONE ACQUA CALDA

Entrare in programmazione secondo la relativa procedura.

- Premere il tasto selezione acqua calda (**P1**).
- L'erogazione dell'acqua calda ha inizio.
- Stabilire la dose di acqua calda desiderata e premere nuovamente il tasto (**P1**).
- Premere il tasto continuo (**P4**) per uscire dalla programmazione o continuare la programmazione di altri tasti selezione.

## RU

### 7.3 ПРОГРАММИРОВАНИЕ ПОДАЧИ ГОРЯЧЕЙ ВОДЫ

Выполните соответствующую процедуру для ввода функции программирования.

- Нажать кнопку выбора горячей воды (**P1**).
- Начинается подача горячей воды.
- Задайте требуемое количество горячей воды, после чего снова нажмите клавишу (**P1**).
- Для выхода из функции программирования или продолжения программирования других клавиш выбора нажать кнопку непрерывной варки (**P4**).

## FR

### 7.3 PROGRAMMATION EAU CHAUDE

Entrer dans la programmation selon la procédure correspondante.

- Appuyer sur la touche de sélection de l'eau chaude (**P1**).
- La distribution d'eau chaude commence.
- Déterminer la dose d'eau chaude désirée et appuyer à nouveau sur la touche (**P1**).
- Appuyer sur le bouton continu (**P4**) pour sortir de la programmation ou procéder à la programmation d'autres touches de sélection.

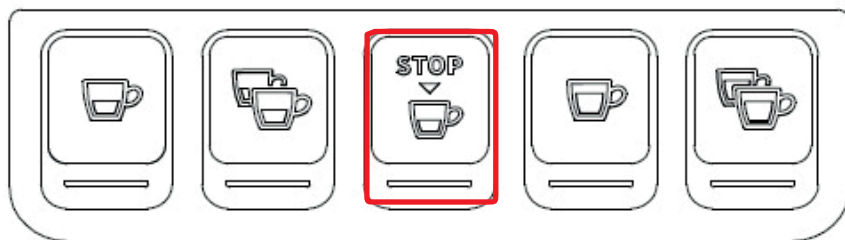

**IT**

#### 7.4 PROGRAMMAZIONE DOSI STANDARD

È possibile impostare dei valori predeterminati per le 4 dosi del gruppo, per l'acqua (vapore).

Per fare ciò occorre premere il tasto (P4) e mantenerlo premuto per almeno 10 secondi fino a quando i tasti lampeggianti rimangono fissi.

Le dosi sono:



40 cc 60 cc 50 cc 85 cc

**Acqua**

9 secondi

Un tempo di 0 secondi per l'acqua e per il vapore ne determina il funzionamento in continuo.

**RU**

#### 7.4 ПРОГРАММИРОВАНИЕ СТАНДАРТНЫХ ПОРЦИЙ

Пользователь может вводить значения, предварительно заданные для 4 порций в группе и для воды (пара).

Для этого необходимо нажать клавишу (P4) и удерживать ее, минимум, 10 секунд до тех пор, пока клавиши не перестанут мигать.

Дозировка:



40 мл 60 мл 50 мл 85 мл

**Вода**

9 секунд

Если время подачи пара и воды устанавливается на 0 секунд, функция будет выполняться непрерывно.

**FR**

#### 7.4 PROGRAMMATION DOSES STANDARDS

Il est possible de paramétrer des valeurs prédéfinies pour les 4 doses du groupe, pour l'eau (vapeur).

Pour ce faire, il convient d'appuyer sur la touche (P4) et de maintenir la pression pendant au moins 10 secondes jusqu'à ce que les touches clignotantes restent fixes.

Les doses sont:



40 cc 60 cc 50 cc 85 cc

**Eau**

9 secondes

Un délai de 0 secondes pour l'eau et la vapeur indique un fonctionnement continu.

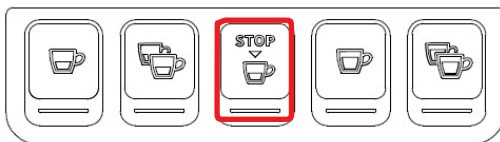



## IT

### 7.5 PROGRAMMAZIONE EASYCREAM (OPTIONAL)

Entrare in programmazione premendo per 5 il tasto di erogazione continua (P4).

I tasti cominceranno a lampeggiare. Per programmare la Easycream:



- Premere il tasto di selezione vapore 
- Inizia l'erogazione del re.
- Stabilire la durata desiderata dell'erogazione del vapore e premere nuovamente il tasto 
- Per uscire dalla programmazione, premere il tasto (P4), oppure procedere con la programmazione di altri di selezione.

## RU

### 7.5 ПРОГРАММИРОВАНИЕ EASYCREAM (ОПЦИЯ)

Для входа в программирование нажать и держать клавишу непрерывной варки (P4) в течение 5 секунд.

Клавиши начинают мигать. Для программирования Easycream:



- Нажать кнопку выбора пара 
- Начинается подача пара.
- Определить требуемое время подачи пара и нажать  еще раз.
- Для выхода из программирования нажать клавишу (P4) либо начать программирование других клавиш выбора.

## FR

### 7.5 PROGRAMMATION EASYCREAM (EN OPTION)

Accéder à la programmation en appuyant pendant 5 secondes sur la touche de distribution continue (P4).

Toutes les touches se mettent à clignoter. Pour programmer la Easycream :

- Appuyer sur la touche de sélection vapore 
- La distribution de la démarre.
- Établir la durée désirée de la distribution de la vapore et  touche
- Pour quitter la programmation, appuyer sur la touche (P4), ou procéder avec la programmation d'autres boutons de sélection.

 Le operazioni di seguito descritte e devono essere svolte solo da tecnici specializzati.

Il Costruttore non risponde di alcun danno a cose o persone derivante da una mancata osservanza di

## 7.6 PROGRAMMAZIONE PARAMETRI DI FUNZIONAMENTO

Premere e mantenere premuto il tasto (P4) per entrare in programmazione e la macchina si accende.

Premere e mantenere premuto il tasto (P4) per accedere ai parametri di funzionamento macchina.

- 1 Attivazione pompa se attivato livello.
- 2 Attivazione blocco software per ingresso in programmazione dosi.
- 3 Regolazione luminosità tastiera.
- 4 Attivazione pompa con acqua calda (nelle macchine con economizzatore).
- 5 Ripristino parametri di default.

 К выполнению работ, описанных ниже, допускается только обученный персонал. Производитель не несет ответственности за любой ущерб здоровью или оборудованию, причиненный в результате невыполнения вышеупомянутого

## 7.6 ПРОГРАММИРОВАНИЕ РАБОЧИХ ПАРАМЕТРОВ

Для доступа в программирование порций нажать и держать клавишу (P4), которая начинает мигать.

Для доступа в рабочие параметры машины нажать и держать клавишу (P4).

- 1 Включение насоса при наполнении заданного уровня.
- 2 Включение программного блока для ввода функции настройки порций.
- 3 Настройка яркости клавиатуры.
- 4 Включение насоса для подачи горячей воды (на машинах, оснащенных экономайзером).
- 5 Восстановление настроек по умолчанию.

 Les opérations ci-dessous doivent être effectuées exclusivement par des Techniciens Qualifiés. Le Fabricant ne répond pas des dommages aux personnes ou aux choses dérivant du non-respect des prescriptions de sécurité indiquées dans ce manuel.

## 7.6 PROGRAMMATION DE PARAMÈTRES DE FONCTIONNEMENT

Appuyer sur la touche (P4) et la maintenir enfoncée pour entrer dans la dose ; les touches se mettent à clignoter.

Appuyer sur la touche (P4) et la maintenir enfoncée pour accéder aux paramètres de la machine.

- 1 Activation pompe si niveau activé.
- 2 Activation blocage logiciel pour accès à programmation doses.
- 3 Réglage luminosité clavier
- 4 Activation pompe avec eau chaude (dans les machines avec économiseur).
- 5 Réinitialisation des paramètres par défaut.

### 7.6.1 ATTIVAZIONE POMPA DURANTE LIVELLO

Tramite il tasto caffè corto (**P2**) si imposta l'attivazione della pompa durante il livello.

Se il tasto (**P2**) è acceso la pompa si attiva assieme al livello, se è spento la pompa non si attiva con il livello.

### 7.6.2 ATTIVAZIONE BLOCCO SOFTWARE PER IN PROGRAMMAZIONE DOSI

Tramite il tasto caffè lungo (**P5**) si attiva il blocco software per la programmazione delle dosi (tasto acceso) o si disattiva il blocco (tasto spento).

### 7.6.3 REGOLAZIONE LUMINOSITÀ TASTIERA

Il tasto 2 caffè lunghi (**P6**) viene utilizzato per luminosità dei tasti tra 5 livelli preimpostati.

Premendo il tasto (**P6**), che lampeggia, si cambia il livello, abbassando il valore fino al minimo per poi ritornare al massimo.

### 7.6.1 ВКЛЮЧЕНИЕ НАСОСА ПРИ ЗАПОЛНЕНИИ ДО ЗАДАННОГО УРОВНЯ

Чтобы задать включение насоса при заполнении до заданного уровня, используйте кнопку «кафе коротко» (**P2**)

Когда загорается клавиша (**P2**), насос включается. Если клавиша не горит, насос не включается с функцией заданного уровня.

### 7.6.2 ВКЛЮЧЕНИЕ ПРОГРАММНОГО БЛОКА ДЛЯ ВВОДА ФУНКЦИИ НАСТРОЙКИ ПОРЦИЙ

Чтобы включить программный блок для настройки порций, используйте кнопку длительной варки (**P5**) (загорается). Если кнопка не горит, программный блок отключен.

### 7.6.3 НАСТРОЙКА ЯРКОСТИ КЛАВИШ ПАНЕЛИ

Для выбора яркости клавиш из 5 заданных уровней используется клавиша (**P6**) для длительной варки двух чашек.

С помощью клавиши (**P6**), которая должна мигать, можно изменять яркость в диапазоне от минимума до

### 7.6.1 ACTIVATION POMPE PENDANT LE NIVEAU

La touche café court (**P2**) permet d'activer la pompe pendant le niveau.

Si la touche (**P2**) est allumée, la pompe s'active avec le niveau; si elle est éteinte, la pompe ne s'active pas avec le niveau.

### 7.6.2 ACTIVATION BLOC LOGICIEL POUR ACCÈS À LA PROGRAMMATION DES DOSSES

La touche café allongé (**P5**) permet d'activer le bloc logiciel pour la programmation des doses (touche allumée) ou de dés activer le bloc (touche éteinte).

### 7.6.3 RÉGLAGE LUMINOSITÉ CLAVIER

La touche 2 cafés allongés (**P6**) est employée pour choisir la luminosité des touches parmi les 5 niveaux pré-réglés.

En appuyant sur la touche (**P6**), qui clignote, le niveau et la valeur diminue jusqu'au minimum pour ensuite au maximum.

#### 7.6.4 ATTIVAZIONE POMPA CON ACQUA CALDA (SOLO PER MACCHINE CON ECONOMIZZATORE)

Tramite il tasto acqua calda (P1) si imposta l'attivazione della pompa durante l'erogazione di acqua.

Se il tasto (P1) è acceso la pompa si attiva durante l'erogazione di acqua calda, se è spento la pompa non si attiva.

#### 7.6.5 RIPRISTINO PARAMETRI DI DEFAULT

È possibile un ripristino dei parametri di default, cioè livello pompa, acqua con pompa e luce massima.

Per ripristinare questi parametri è sufficiente, con macchina accesa, premere per più di 5 secondi il tasto erogazione caffè continuo (P4). Al rilascio del pulsante verranno ripristinati i parametri di default.

#### 7.6.4 ВКЛЮЧЕНИЕ НАСОСА ГОРЯЧЕЙ ВОДЫ (ТОЛЬКО ДЛЯ МАШИН С ЭКОНОМАЙЗЕРОМ)

С помощью клавиши горячей воды (P1) можно задать насос на включение при подаче горячей воды.

Если светодиод клавиши (P1) горит, насос будет включаться при подаче горячей воды, если светодиод не горит - насос не будет включаться.

#### 7.6.5 ВОССТАНОВЛЕНИЕ НАСТРОЕК ПО УМОЛЧАНИЮ

Вы можете восстановить стандартные настройки по умолчанию, т.е. включение насоса при заполнении до заданного уровня, наполнение водой с помощью насоса и установка максимальной яркости.

Для сброса этих параметров при включенной машине нажмите кнопку непрерывной варки кофе (P4) и держите дольше 5 секунд. После отпущения кнопки настройки по умолчанию восстановятся.

#### 7.6.4 ACTIVATION DE LA POMPE AVEC L'EAU CHAUDE (UNIQUEMENT POUR MACHINES AVEC ECONOMISEUR)

La touche eau chaude (P1) permet d'activer la pompe pendant la distribution d'eau. Si la touche (P1) est allumée, la pompe s'active pendant la distribution d'eau chaude; si elle est éteinte, la pompe ne s'active pas.

#### 7.6.5 RÉINITIALISATION DES PARAMÈTRES PAR DÉFAUT

Il est possible de réinitialiser les paramètres par défaut, c'est-à-dire le niveau de la pompe, l'eau avec pompe et la luminosité maximale.

Pour réinitialiser ces paramètres, il suffit d'appuyer pendant plus de 5 secondes sur la touche de préparation du café en continu (P4) lorsque la machine est allumée. Lorsque le bouton est relâché, les paramètres par défaut sont restaurés.



## 7.7 CICLO AUTOMATICO DI PULIZIA GRUPPI

Premere e tenere premuto il tasto acqua calda (P1) per 3 secondi per accedere alla funzione di lavaggio automatico (il tasto caffè continuo (P4) inizia a lampeggiare).

Premere il tasto caffè continuo (P4) per eseguire il ciclo di lavaggio.

Al termine del ciclo di lavaggio, il tasto caffè continuo (P4) ricomincia a lampeggiare per consentire il ciclo di risciacquo.

Dopo 20 secondi dall'accesso, se nessun tasto viene premuto, la macchina torna al normale funzionamento.

Per uscire manualmente dalla funzione di lavaggio e tornare al normale funzionamento, durante il lampeggio del pulsante caffè continuo (P4), premere e tenere premuto per 3 secondi il tasto acqua calda (P1).

Quando viene iniziato un ciclo di lavaggio automatico, non può essere fermato prima del suo termine programmato. Se la macchina viene spenta prima che il ciclo sia terminato, alla successiva accensione, riprende automaticamente con il ciclo di risciacquo.

## 7.7 ЦИКЛ АВТОМАТИЧЕСКОЙ ОЧИСТКИ ГРУППЫ

Для входа в функцию автоматической очистки нажать и держать клавишу горячей воды (P1) в течение 3 секунд (клавиша непрерывной варки (P4) начинает мигать).

Для выполнения цикла очистки нажать клавишу непрерывной варки (P4).

По окончании цикла очистки клавиша непрерывной варки (P4) начинает мигать – после этого происходит переход к циклу полоскания.

Если не нажата ни одна кнопка по прошествии 20 секунд после входа в функцию, машина возвращается в нормальный режим работы. Для ручного выхода из функции очистки и возврата в нормальный режим работы, пока мигает клавиша непрерывной варки (P4), нажать и держать клавишу горячей воды (P1) в течение 3 секунд.

Если цикл автоматической очистки запущен, его нельзя остановить до завершения программы.

Если машина останавливается до окончания цикла, то при обратном включении автоматически запускается цикл полоскания.

## 7.7 CYCLE AUTOMATIQUE DE NETTOYAGE DES GROUPES

Maintenir la touche eau chaude (P1) appuyée pendant 3 secondes pour accéder à la fonction de lavage automatique (la touche café continu (P4) se mettent à clignoter).

Appuyer sur la touche café continu (P4) pour exécuter le cycle de lavage.

À la fin du cycle de lavage, la touche café continu (P4) se remettent à clignoter pour permettre le cycle de rinçage.

20 secondes après l'accès, si aucune touche n'est appuyée, la machine retourne sur son fonctionnement normal.

Pour quitter manuellement la fonction de lavage et revenir sur le fonctionnement normal, pendant le clignotement de touche café continu (P4), appuyer sur la touche eau chaude (P1) pendant 3 secondes.

Quand un cycle de lavage automatique démarre, il ne peut pas être arrêté avant sa fin programmée.

Si la machine est éteinte avant que le cycle soit terminé, lors de la prochaine mise en marche, elle repart automatiquement avec le cycle de rinçage.

# 8

## PULIZIA ОЧИСТКА NETTOYAGE

### IT

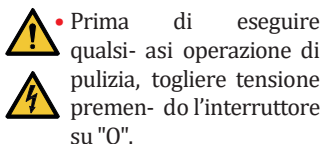

- È vietato pulire l'apparecchio con getti d'acqua o immergendolo in acqua.
- Non utilizzare solventi, prodotti a base di cloro, abrasivi.

#### 8.1 PULIZIA DELLA CARROZZERIA

##### **Pulizia zona lavoro**

- Togliere la griglia del piano lavoro sollevandolo anteriormente verso l'alto e sfilarlo.
- Togliere il sottostante piatto raccogli acqua.
- Pulire il tutto con acqua calda e detersivo.

##### **Pulizia carena**

- Per pulire tutte le parti cromate utilizzare un panno morbido inumidito.

### RU

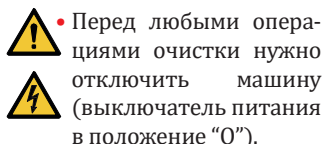

- Недопустимо чистить машину под струей воды или помещать ее в воду.
- Не использовать растворители, хлорсодержащие вещества и абразивы.

#### 8.1 ОЧИСТКА КОРПУСА МАШИНЫ

##### **Очистка рабочего участка**

- Снять верх машины, для этого поднять его спереди и сдвинуть вбок.
- Вынуть из-под низа поддон для сбора воды.
- Промыть все горячей водой и чистящими средствами.

##### **Очистка внешних поверхностей**

- Для удаления грязи с хромированных поверхностей используйте влажную мягкую ткань.

### FR

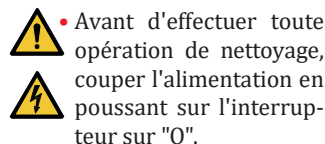

- Il est interdit de nettoyer l'appareil avec un jet d'eau ou en le plongeant dans l'eau.
- Ne pas utiliser de solvants, de produits à base de chlore, ni d'abrasifs.

#### 8.1 NETTOYAGE DE LA CARROSSERIE

##### **Nettoyage zone de travail**

- Retirer la grille du plan de travail en la soulevant vers le haut à l'avant et en l'extrayant.
- Retirer le plateau de récupération de l'eau sous-jacent.
- Nettoyer le tout avec de l'eau chaude et du détergent.

##### **Nettoyage carène**

- Pour nettoyer toutes les parties chromées, utiliser un chiffon souple humidifié.

## IT

### 8.2 PULIZIA DOCCETTE

Effettuare la pulizia delle doc- cette settimanalmente:

- Svitare la vite posta al centro della doccetta.
- Sfilare la doccetta e verificare che i fori non siano ostruiti. In caso di ostruzione, pulire i fori.

## RU

### 8.2 ОЧИСТКА ДЕРЖАТЕЛЕЙ ФИЛЬТРОВ КОФЕ

Держатель фильтра кофе нужно чистить раз неделю:

- Вывернуть винт в центре держателя фильтра кофе.
- Сдвинуть держатель фильтра кофе в сторону и проверить его отверстия – они должны быть чистыми и не засоренными. Если они засорены, выполнить чистку в соответствии с описанным.

## FR

### 8.2 NETTOYAGE DOUCHES

Il est recommandé d'effectuer le nettoyage des douches toutes les semaines.

- Dévisser la vis située au centre de la douche.
- Extraire la douche en la dé- senfilant et vérifier que les trous ne soient pas bouchés. En cas d'engorgement, net- toyer les trous.

### 8.3 PULIZIA GRUPPO CON FILTRO CIECO

La macchina permette il lavaggio del gruppo erogazione con ciclo automatico di pulizia e detergente specifico in polvere. Effettuare il lavaggio almeno una volta al giorno.

**Una volta tolto il portafiltro effettuare alcune erogazioni per eliminare eventuali residui di detergente.**

Per eseguire la procedura di lavaggio procedere come segue:

- 1 Sostituire il filtro con quello cieco del gruppo erogatore.
- 2 Mettervi all'interno due chiai di detergente specifico in polvere e immettere il portafiltro al gruppo.
- 3 Premere uno dei tasti caffè e arrestare dopo 10 sec.
- 4 Ripetere l'operazione volte.
- 5 Togliere i portafiltro ed effettuare alcune erogazioni.

### 8.4 PULIZIA FILTRI E PORTAFILTRI

- Mettere due cucchiaini di detergente specifico in mezzo litro d'acqua.
- Immergere filtro e portafiltro (escluso il manico) per almeno mezz'ora.
- Risciacquare in abbondante acqua corrente.

### 8.3 ОЧИСТКА С ПОМОЩЬЮ ГЛУХОГО ФИЛЬТРА

Раздаточное устройство машины очищается специальным моющим порошком. Запускайте цикл очистки минимум раз в день с использованием специального моющего средства.

**После снятия держателя фильтра включите несколько раз подачу воды, чтобы удалить остатки моющего средства.**

Промывка оборудования выполняется следующим образом:

- 1 Замените стандартный фильтр на глухой фильтр (в комплекте поставки).
- 2 Засыпьте две полные ложки специального моющего средства и вставьте глухой фильтр в держатель.
- 3 Нажмите одну из клавиш варки кофе и остановите работу через 10 секунд.
- 4 Повторить процедуру несколько раз. Снимите держатель фильтра и выполните несколько циклов подачи воды.

### 8.4 ОЧИСТКА ФИЛЬТРОВ И ДЕРЖАТЕЛЕЙ ФИЛЬТРОВ

- Добавьте две ложки специального очистителя в 0,5 л горячей воды.
- Погрузите в моющий раствор фильтр и держатель фильтра (без ручки) и оставьте намокать минимум на полчаса.
- Тщательно промойте под струей воды.

### 8.3 NETTOYAGE GROUPE AVEC FILTRE AVEUGLE

La machine permet le lavage du groupe de distribution avec un cycle de nettoyage automatique et du détergent en poudre spécifique. Effectuer le lavage au moins une fois par jour.

**Une fois que le porte-filtre a été retiré, effectuer quelques distributions pour éliminer les éventuels résidus de détergent.**

Pour exécuter la procédure de lavage, procéder de la façon suivante:

- 1 Remplacer le filtre avec filtre borgne du groupe de distribution.
- 2 Le remplir avec deux lères de détergent spécial en poudre et emboîter le porte-filtre sur le groupe.
- 3 Frapper l'une des café et interrompre après 10 secondes.
- 4 Répéter l'opération sieurs fois.
- 5 Retirer le porte-filtre et effectuer quelques distributions.

### 8.4 NETTOYAGE FILTRES ET PORTE-FILTRES

- Mettre deux cuillères à de détergent spécifique dans un demi-litre d'eau.
- Immerger le filtre et porte-filtre (sans la pendant au moins une demi-heure.
- Rincer abondamment sous le robinet d'eau.

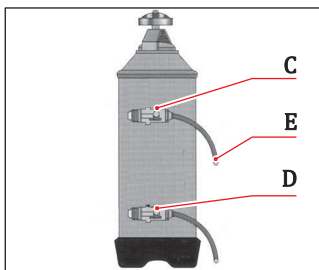
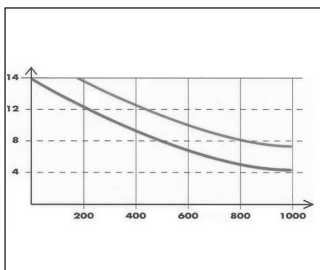

**IT**

### 8.5 RIGENERAZIONE DELLE RESINE DELL'ADDOLCITORE

Al fine di evitare la formazione di depositi calcarei all'interno della caldaia e degli scambiatori di calore è necessario che l'addolcitore sia sempre in perfetta efficienza. Occorre perciò effettuare regolarmente la rigenerazione delle resine ioniche. I tempi di rigenerazione vanno stabiliti in funzione della quantità di caffè erogati giornalmente e della durezza dell'acqua utilizzata. Indicativamente si possono rilevare dal diagramma riportato in figura.

**RU**

### 8.5 ВОССТАНОВЛЕНИЕ СМОЛЫ И УМЯГЧИТЕЛЯ

Во избежание накопления отложений в бойлере и в теплообменниках нужно постоянно следить за рабочим состоянием умягчителя воды, поэтому требуется периодическое восстановление ионообменной смолы. Длительность восстановления устанавливается в зависимости от количества ежедневно сваренного кофе и от жесткости используемой воды. Расчет времени восстановления рекомендуется выполнять на основании графика, показанного на рисунке.

**FR**

### 8.5 RÉGÉNÉRATION DES RÉSINES DE L'ADOUCCISSEUR

Afin d'éviter la formation de dépôts calcaires à l'intérieur de la chaudière et des échangeurs de chaleur, l'adoucisseur doit toujours avoir une efficacité maximale. Il convient donc d'effectuer régulièrement une régénération des résines ioniques. Les délais de régénération dépendent de la quantité de cafés distribués quotidiennement et de la dureté de l'eau utilisée. A titre indicatif, ils correspondent au diagramme indiqué dans la figure.

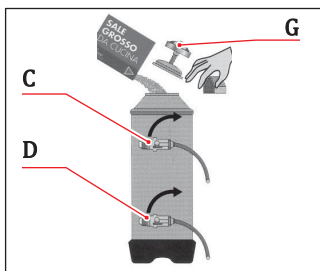

## IT

Le procedure di rigenerazione sono le seguenti:

- 1 Spegnere la macchina e mettere un recipiente della capacità di almeno 5 litri sotto il tubo **E**.
- 2 Ruotare le leve **C** (entrata) e **D** (uscita) da sinistra verso destra.
- 3 Togliere il tappo svitando la manopola **G**.
- 4 Introdurre 1 kg di sale grosso da cucina.
- 5 Rimettere il tappo e riposizionare la leva **C** verso sinistra, lasciando scaricare l'acqua salata dal tubo **F** finché non ritorni dolce (circa 1/2 ora).
- 6 Riportare quindi la leva **D** verso sinistra.

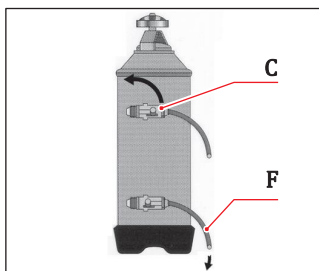

## RU

Порядок выполнения работ по восстановлению:

- 1 Выключить машину и поместить под трубку **E** сосуд емкостью не менее 5 литров.
- 2 Повернуть рычаги **C** (вход) и **D** (выход) слева направо.
- 3 Убрать крышку, выкрутив ручку **G**.
- 4 Засыпать 1 кг поваренной соли.
- 5 Вернуть крышку на место, перевести рычаг **C** вперед и влево, чтобы соленая вода была слита через трубку **F**. Сливать воду примерно полчаса, пока она снова не станет пресной.
- 6 Переместить рычаг **D** влево.

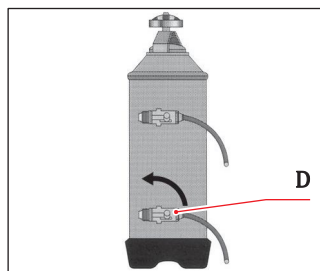

## FR

Les procédures de régénération sont les suivantes :

- 1 Éteindre la machine et placer un récipient d'une capacité d'au moins 5 litres sous le tube **E**.
- 2 Faire tourner les manettes **C** (entrée) et **D** (sortie) de la gauche vers la droite.
- 3 Ôter le bouchon en dévissant la manette **G**.
- 4 Introduire 1 kg de gros sel de cuisine.
- 5 Replacer le bouchon et repositionner la manette **C** vers la gauche, en laissant s'écouler l'eau salée du tube **F** afin qu'elle ne s'adoucisse pas (environ ½ heure).
- 6 Tourner la manette **D** vers la gauche.

# 9

## MANUTENZIONE ТЕХОБСЛУЖИВАНИ E ENTRETIEN

### IT

Durante la manutenzione / riparazione i componenti utilizzati devono garantire di mantenere i requisiti di igiene e sicurezza previsti per il dispositivo. I ricambi originali forniscono garanzia.

Dopo una riparazione o una sostituzione di componenti che riguardano parti a contatto con acqua e alimenti, deve essere effettuata la procedura di lavaggio come descritto nel presente libretto o seguendo le procedure indicate dal costruttore.

### RU

Работы по техническому обслуживанию и ремонту оборудования должны проводиться в соответствии с правилами техники безопасности и гигиеническими нормами. Поэтому, при техническом обслуживании и ремонте следует использовать только оригинальные запасные части.

После ремонта или замены составных частей, входящих в контакт с пищей или водой, требуется очистка и промывка в соответствии с указаниями производителя.

### FR

Pendant l'entretien / réparation, les composants utilisés doivent garantir le maintien des caractéristiques d'hygiène et de sécurité prévues pour le dispositif. Les pièces de rechange fournissent cette garantie.

Après une réparation ou un remplacement de composants qui concernent des parties en contact avec de l'eau et des aliments, il faut effectuer la procédure de lavage décrite dans ce manuel ou suivre les procédures indiquées par le constructeur.

# 1

## MESSAGGI FUNZIONI MACCHINA APPIA LIFE V ФУНКЦИОНАЛЬНЫЕ СООБЩЕНИЯ МАШИНЫ APPIA LIFE V MESSAGES FONCTIONS MACHINE APPIA LIFE V

<b>Indicazioni display e tasti</b> <i>Индикации на дисплее и клавишах</i> <i>Indications affichage et touches</i>	<b>Causa</b> <i>Причина</i> <i>Causes</i>	<b>Effetto</b> <i>Результаты</i> <i>Effet</i>	<b>Soluzione</b> <i>Решение</i> <i>Solution</i>
<p>Disegno tasto continuo (P4) lampeggiante e tasto erogazione (P2) fisso.</p> <p><i>При нажатии клавиши непрерывной варки (P4) она мигает, клавиша выдачи (P2) горит.</i></p> <p><i>Dessin touche continue (P4) cli- gnotante et touche distribution (P2) fixe.</i></p>	<p>Se entro i primi tre secondi dall'inizio dell'erogazione il dosatore non invia impulsi.</p> <p><i>Дозатор не посылает команды установки в течение первых трех секунд с момента приготовления.</i></p> <p><i>Si le doseur n'envoie pas d'impulsions dans les trois premières secondes de distribution.</i></p>	<p>Se l'erogazione non è interrotta manualmente si arriva al blocco di tempo limite (120 secondi).</p> <p><i>Функция приготовления кофе вручную не прерывается; срабатывает функция максимального ограничения по времени (120 секунд).</i></p> <p><i>Si la distribution n'est pas interrompue manuellement, on obtient le blocage de temps limite (120 secondes).</i></p>	<p>Interrompere l'erogazione.</p> <p><i>Прервать приготовление кофе.</i></p> <p><i>Interrompre la distribution.</i></p>



<b>Indicazioni display e tasti</b> <i>Индикации на дисплее и клавишах</i> <i>Indications affichage et touches</i>	<b>Causa</b> <i>Причина</i> <i>Causes</i>	<b>Effetto</b> <i>Результаты</i> <i>Effet</i>	<b>Soluzione</b> <i>Решение</i> <i>Solution</i>
<p>Disegno tasto continuo <b>(P4)</b> lampeggiante.</p> <p><i>При нажатии клавиши непрерывной варки (P4) она мигает.</i></p> <p><i>Dessin touche continue (P4) clignotante.</i></p>	<p>Se dopo 90 secondi dall'inizio, con pompa inserita durante altolivello, a 180 secondi se è disabilitata, il livello non è stata ripristinato.</p> <p><i>В течение 90 секунд с момента включения насос качает воду до требуемого уровня; восстановление уровня происходит в течение 180 секунд.</i></p> <p><i>Si 90 secondes après le début, avec pompe insérée pendant que le niveau est élevé, 180 sec. si elle la pompe est</i></p>	<p>Viene disattivata la pompa, la resistenza e tutte le funzioni sono inibite.</p> <p><i>Насос, резистор и все функции будут остановлены.</i></p> <p><i>La pompe est désactivée, la résistance et toutes les fonctions sont inhibées.</i></p>	<p>Spegnere la macchina per almeno 5 secondi e riaccenderla.</p> <p><i>Отключить машину минимум на 5 сек и затем включить снова.</i></p> <p><i>Éteindre la machine au moins 5 secondes puis la rallumer.</i></p>

# 1

## SCHEMI СХЕМЫ SCHEMAS

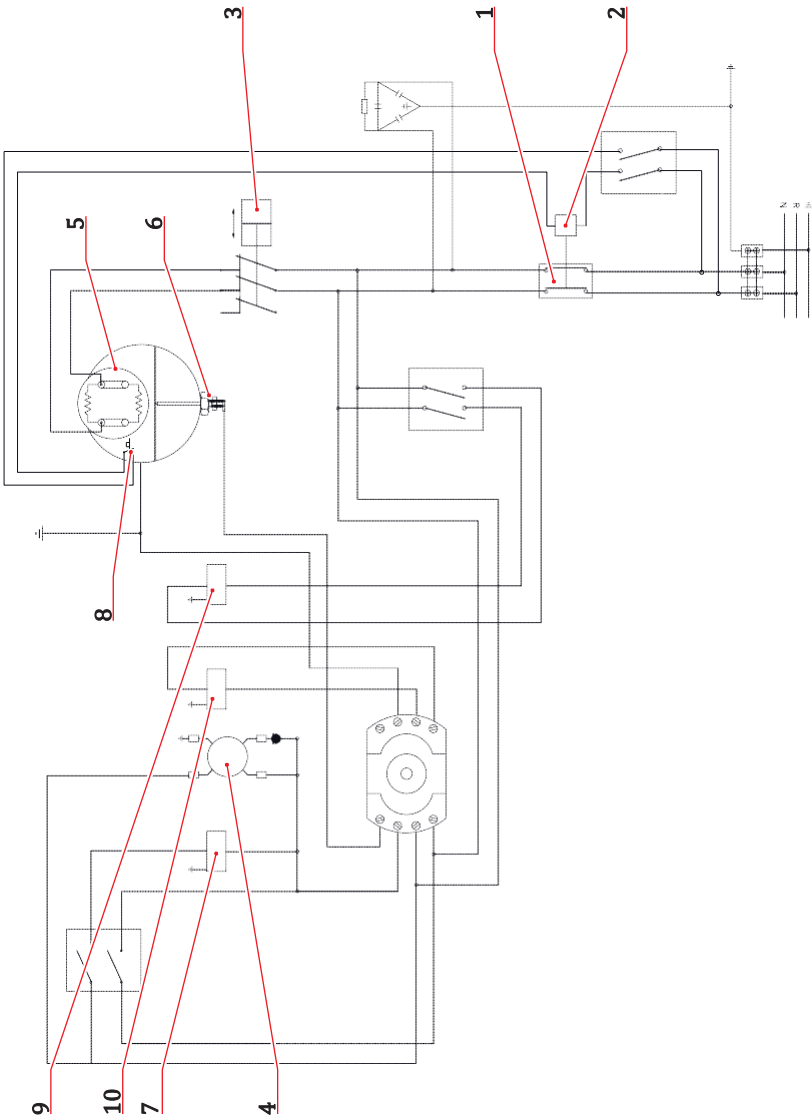

**IT****11.1**  
**SCHEMA**  
**ELETTRICO S 1 GR.**

- 1 MS Interruttore generale
- 2 R Relè
- 3 P Pressostato
- 4 MP Motore pompa
- 5 HE Resistenza boiler
- 6 LP Sonda livello
- 7 EV1 Elettrovalvola gruppo 1
- 8 TE Termostato sicurezza
- 9 EVHW Elettrovalvola miscelatore
- 10 EVL Elettrovalvola livello

**RU****11.1**  
**ЭЛЕКТРИЧЕСКАЯ**  
**СХЕМА, ГРУППА S 1**

- 1 MS Выключатель
- 2 R Реле
- 3 P Прессостат
- 4 MP Двигатель насоса
- 5 HE Нагревательный элемент бойлера
- 6 LP Датчик уровня
- 7 EV1 Электродвигатель группы
- 8 1
- 9 TE Термостат
- EVHW Электродвигатель миксера
- 10 EVL Электродвигатель уровня воды

**FR****11.1**  
**SCHÉMA**  
**ELECTRIQUE S 1 GR.**

- 1 MS Interrupteur
- 2 R Relais
- 3 P Pressostat
- 4 MP Moteur pompe
- 5 HE Resistance Chaudiere
- 6 LP Sonde niveau
- 7 EV1 Electrovanne groupe 1
- 8 1
- 9 TE Thermostat
- EVHW Electrovanne melangeur
- 10 EVL Electrovanne niveau

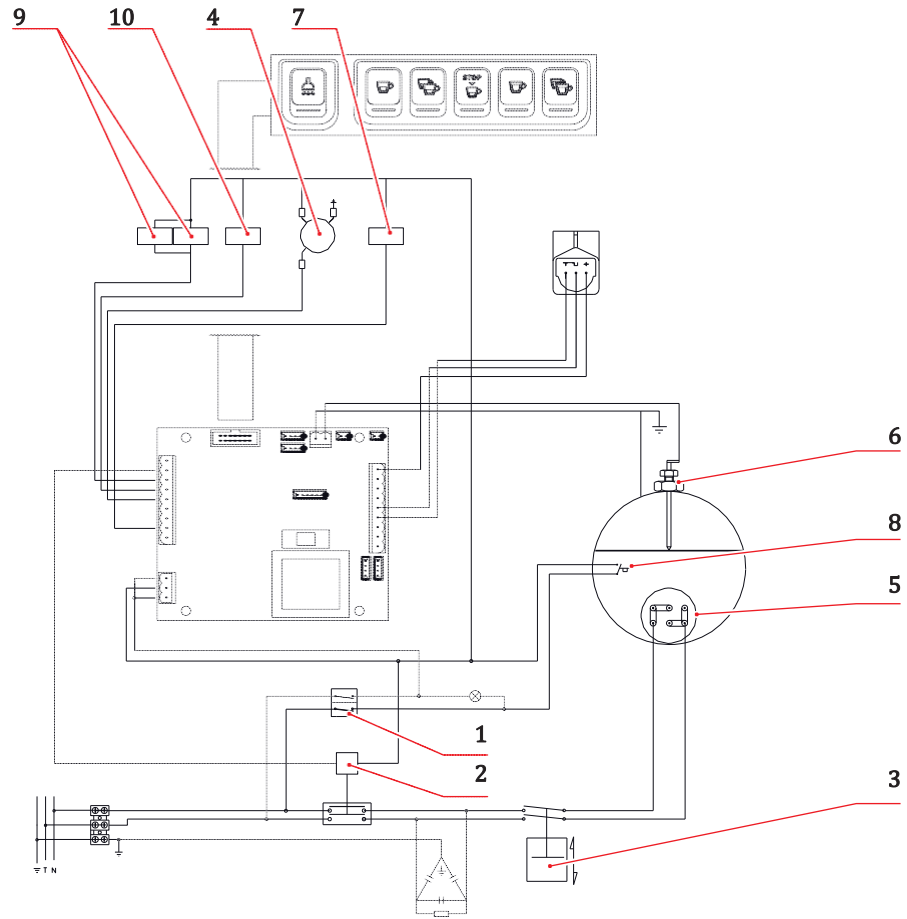

**IT****11.**  
**SCHEMA**  
**ELETTRICO V 1 GR.**

- 1 MS Interruttore generale
- 2 R Relè
- 3 P Pressostato
- 4 MP Motore pompa
- 5 HE Resistenza boiler
- 6 LP Sonda livello
- 7 EV1 Elettrovalvola gruppo 1
- 8 TE Termostato sicurezza
- 9 EVHW Elettrovalvola miscelatore
- 10 EVL Elettrovalvola livello

**RU****11.**  
**ЭЛЕКТРИЧЕСКАЯ**  
**СХЕМА, ГРУППА V 1**

- 1 MS Выключатель
- 2 R Реле
- 3 P Прессостат
- 4 MP Двигатель насоса
- 5 HE Нагревательный элемент бойлера
- 6 LP Датчик уровня
- 7 EV1 Электродвигатель группы 1
- 8 TE Термостат
- 9 EVHW Электродвигатель миксера
- 10 EVL Электродвигатель уровня воды

**FR****11.**  
**SCHÉMA**  
**ELECTRIQUE V 1 GR.**

- 1 MS Interrupteur
- 2 R Relais
- 3 P Pressostat
- 4 MP Moteur pompe
- 5 HE Résistance Chaudière
- 6 LP Sonde niveau
- 7 EV1 Electrovanne groupe 1
- 8 1
- 9 TE Thermostat
- EVHW Electrovanne mélangeur
- 10 EVL Electrovanne niveau

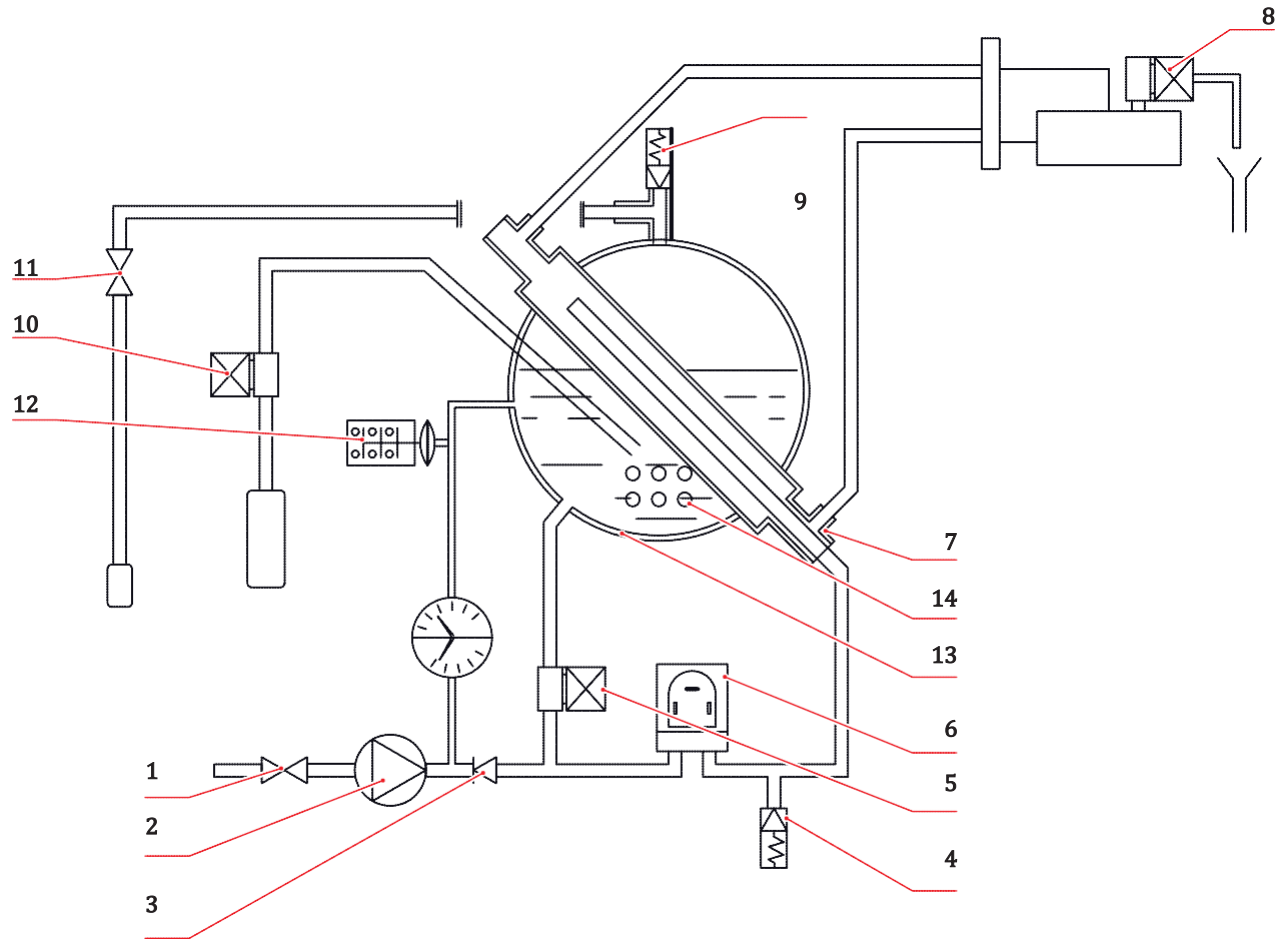

**IT****11.  
SCHEMA  
IDRAULICO 1 GR.**

- 1 Rubinetto generale
- 2 Pompa
- 3 Valvola di ritegno
- 4 Valvola di espansione
- 5 Elettrovalvola livello
- 6 Dosatore volumetrico
- 7 Scambiatore di calore
- 8 Elettrovalvola erogazione
- 9 Valvola di sicurezza
- 10 Elettrovalvola acqua calda
- 11 Rubinetto vapore
- 12 Pressostato
- 13 Caldaia
- 14 Resistenza

**RU****11.  
СХЕМА ПОДАЧИ ВОДЫ  
ГРУППА 1**

- 1 Общий кран
- 2 Насос
- 3 Запорный клапан
- 4 Расширительный клапан
- 5 Электроклапан налива воды
- 6 Расходомер
- 7 Теплообменник
- 8 Электроклапан раздачи
- 9 Предохранительный клапан
- 10 Электроклапан горячей воды
- 11 Паровой клапан
- 12 Прессостат
- 13 Бойлер
- 14 Нагревательный элемент

**FR****11.  
SCHÉMA  
HYDRAULIQUE 1 GR.**

- 1 Robinet général
- 2 Pompe
- 3 Vanne de rétention
- 4 Vanne d'expansion
- 5 Electrovanne niveau
- 6 Doseur volumétrique
- 7 Échangeur thermique
- 8 Electrovanne distribution
- 9 Soupape de sûreté
- 10 Electrovanne eau chaude
- 11 Robinet vapeur
- 12 Pressostat
- 13 Chaudière
- 14 Résistance

**IT**

11.4  
SCHEMA  
CALDAIA 1  
GRUPPO

**RU**

11.4  
СХЕМА БОЙЛЕРА  
ГРУППА 1

**FR**

11.4  
SCHÉMA  
CHAUDIÈRE 1  
GROUPE

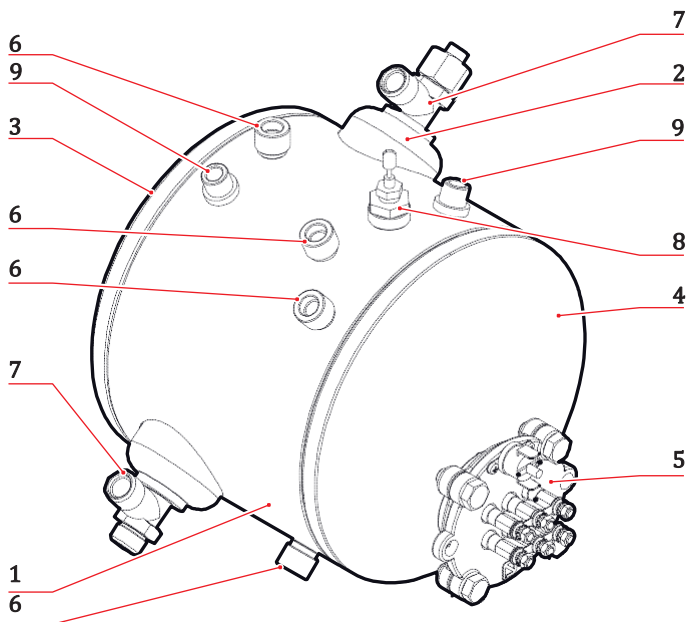



Elemento Элемент Élément	Q.tà / во Q.t	Numero Parte № детали Numéro Partie	Descrizione Наименование Description	Materiale Материал Matériau
1	1	00015120	Caldia / Бойлер / Chaudière	Cu DHP 99.9
2	2	00160390	Tubo scambiatore / Патрубок теплообменника / Tube échangeur	Cu DHP 99.9
3	1	00010121	Сорра / Коническая шестерня / Coque	Cu DHP 99.9
4	1	00015090	Сорра PR 2013 / Коническая шестерня PR 2013 / Coque PR 2013	Cu DHP 99.9
5	1	06200042	Flangia Resistenza / Фланец электронагревателя / Flasque Résistance	OT57 CW510L
6	4	00030251	Attacco 3/8" Maschio / Фитинг 3/8" с наружной резьбой / Prise 3/8" Mâle	OT57 CW510L
7	2	00061462	Raccordo T scambiatore / T-образный фитинг теплообменника / Raccord en T échangeur	OT57 CW510L
8	1	00030271	Attacco G1/4" F / Фитинг G1/4" с внутренней резьбой / Prise G1/4" F	OT57 CW510L
9	2	00030631	Attacco G1/4" M / Фитинг G1/4" с наружной резьбой / Prise G1/4" M	OT57 CW510L
10	2	00061551	Gomito a saldare 3/8 M / Колено под сварку 3/8 с наружной резьбой / Coude a souder 3/8 M	OT57 CW510L
<b>MATERIALE / МАТЕРИАЛ /</b>			Rame / Медь / Cuivre	

**DATI PROGETTO DIRETTIVA PED 97/23/CE – Проектные данные согласно Директиве  
PED 97/23/CE - DONNÉES PROJET DIRECTIVE PED 97/23/CE**

VOLUME / ОБЪЕМ / VOLUMES	4,4 Л
РАБОЧАЯ ТЕМПЕРАТУРА	130.5°C
Давление P.V.S.	1.8 Бар
Давление PT	2.7 Бар
FLUIDO / ЖИДКОСТЬ / FLUIDE	H <sub>2</sub> O

### **ЗАЯВЛЕНИЕ О СООТВЕТСТВИИ ОБОРУДОВАНИЯ ДЛЯ РАБОТЫ ПОД ДАВЛЕНИЕМ**

\* Компания Simonelli Group заявляет, что упомянутая кофемашина соответствует директивам, которые приводятся ниже, и отвечает основным требованиям, перечисленным в Приложении А: категория 1, форма А. Согласно условиям приведенных ниже директив оборудование изготавливалось в соответствии с требованиями, регламентируемыми следующими гармонизированными стандартами. Технический документ хранится в главном офисе компании, адрес которой указывается на обороте.

Ответственность за рассмотрение и хранение технического документа несет г-н Лауро Фиоретти.

<b>2006/42/ЕС</b>	Директива о безопасности машин и оборудования
<b>2014/35/EU</b>	Директива о низковольтном оборудовании
<b>2014/30/EU</b>	Директива об электромагнитной совместимости
<b>(CE) № 1935/2004</b>	Директива о материалах и предметах, предназначенных для применения вместе с пищевыми продуктами
<b>2014/68/EU</b>	Директива об оборудовании, работающем под давлением
<b>2011/65/EU</b>	Директива по ограничению вредных веществ
<b>CE) № 2023/2006 (UE) № 213/2018</b>	Регламенты по методам изготовления материалов и по использованию бисфенола А в красках и покрытиях, предназначенных для применения вместе с пищевыми продуктами.
<b>D.M. 21/03/1973</b>	Гигиенические требования к упаковке, контейнерам и принадлежностям, которые могут входить в контакт с пищевыми продуктами или с веществами персонального назначения
<b>10/2011/CEE</b>	Директива о пластмассах
<b>85/572/CEE, 82/711/CEE</b>	Директива о металлах и сплавах

**Модель и марка: см. бирку на корпусе кофемашины**

**Заводской №:**

**Бойлер:**

Литров	0,6*	1,7	2,0	3,8	4,2	4,8	5,4	7,0	9,3	11,1	11,3	14,7	17,0	20,3	23,1
МПа макс.	0,18	0,18	0,18	0,18	0,18	0,18	0,18	0,18	0,18	0,18	0,18	0,18	0,18	0,18	0,18
Макс. темп. °C	130, 5	130, 5	130, 5	130, 5	130, 5	130, 5	130, 5	130, 5	130, 5	130, 5	130, 5	130, 5	130, 5	130, 5	130, 5
Кг/ч	0,8	2,3	1,0	1,3	1,3	1,3	2,3	2,3	2,6	3,6	3,6	4,0	4,0	4,0	4,0
Мощность Вт	100 0	260 0	120 0	180 0	180 0	180 0	260 0	270 0	300 0	450 0	450 0	500 0	500 0	500 0	500 0

**\* Бойлер для использования согласно пункту 3, раздел 3, стандарт 97/23/ЕС**  
**Применимые нормы: собрание M, S, VSR, редакция 78 и 95 в зарегистрированном офисе.**  
**Чертеж № (см. в конце руководства)**

**Управляющий директор: Фабио Чеккарани** /Подпись/

**Бельфорте-дель-Чьенти, 01.08.2018**

ВНИМАНИЕ: Настоящее заявление о соответствии должно храниться и передаваться вместе с оборудованием. Использование оборудования не по прямому назначению запрещается. Ответственность за целостность и эффективность защитного оборудования несет пользователь. В случае внесения изменений в оборудование без разрешения производителя или в случае установки оборудования вразрез требованиям производителя настоящее заявление становится недействительным.

# DICHIARAZIONE DI CONFORMITÀ CE ATTREZZATURA A PRESSIONE

EC DECLARATION OF CONFORMITY PRESSURE EQUIPMENT DECLARATION DE CONFORMITE MACHINE SOUS PRESSION

- La Simonelli Group dichiara sotto la propria responsabilità che la macchina per caffè espresso sotto identificata è conforme alle seguenti direttive CEE sotto riportate e soddisfa i requisiti essenziali di cui all'allegato A. Valutazione di conformità: categoria 1 modulo A. Per la verifica della conformità a dette direttive sono state applicate le norme armonizzate riportate in tabella.
- Simonelli Group declares under its own responsibility that the espresso coffee machine identified as below complies with the directives specified below and meets the essential requirements indicated in attachment A Conformity evaluation: category 1, form A The following harmonized standards have been applied following the provisions of the directives specified below.
- Simonelli Group déclare sous sa propre responsabilité que la machine pour café espresso (identifiée par le modèle et le numéro de série indiqués ci-après) est conforme aux directives suivantes: 89/392/CEE; et satisfait les conditions requises essentielles citées dans l'Annexe A, évaluation de conformité: catégorie 1 module A. La vérification de la conformité à ces directives a été effectuée en appliquant les normes harmonisées suivantes:

Il fascicolo tecnico è depositato presso la sede legale di cui all'indirizzo sul retro, il responsabile incaricato della costituzione e gestione del fascicolo tecnico è l'Ing. *Lauro Fioretti*

The technical file has been deposited at the company headquarters, at the address on the back. The person in charge of collating and managing the technical file is Mr. *Lauro Fioretti*

Le dossier technique est déposé auprès du siège légal dont l'adresse est indiqué au dos, le responsable chargé de la constitution et de la gestion du dossier technique est M. *Lauro Fioretti*

<b>2006/42/EC</b>	Direttiva macchine Machinery Directive Directive machines
<b>2014/35/EU</b>	Direttiva bassa tensione Low voltage Directive Directive basse tension
<b>2014/30/EU</b>	Direttiva compatibilità elettromagnetica Electromagnetic Compatibility Directive Directive compatibilité électromagnétique
<b>(CE) No 1935/2004</b>	Direttiva materiali per alimenti Directive for Materials and Articles intended to come into contact with foodstuffs Directive matériaux pour contact alimentaire
<b>2014/68/EU</b>	Direttiva attrezzature a pressione Pressurized Equipment Directive Directive équipements sous pression
<b>2011/65/EU</b>	Direttiva ROHS ROHS Directive Directive ROHS
<b>(CE) No 2023/2006</b> <b>(UE) No 213/2018</b>	Regolamenti sulle buone pratiche di fabbricazione dei materiali, degli oggetti e all'utilizzo del bisfenolo A in vernici e rivestimenti destinati a venire in contatto con prodotti alimentari. Regulations on Good Manufacturing Practice of materials and objects and on the use of Bisphenol A in paints and coatings intended to come into contact with food. Règlements sur les bonnes pratiques de fabrication des matériaux, des objets et sur l'utilisation du bisphénol A dans les peintures et revêtements destinés à entrer en contact avec des denrées alimentaires.
<b>D. M. 21/03/1973</b>	Disciplina igienica degli imballaggi, recipienti, utensili, destinati a venire in contatto con le sostanze alimentari o con sostanze d'uso personale. Hygienic discipline regarding packaging, containers and utensils that are destined to come into contact with food substances or with substances of personal use. Discipline hygiénique des emballages, récipients, ustensiles, destinés à entrer en contact avec des denrées alimentaires ou avec des substances d'usage personnel.
<b>10/2011/CEE</b>	Direttiva materie plastiche Plastics directive Matériau plastique directive
<b>85/572/CEE, 82/711/CEE</b>	Direttive metalli e leghe Metals and alloys directives Métaux et alliages directives

**Modello e anno di fabbricazione:** Vedi targa dati su macchina

**Model and production:** See label on machine

**Modèle et année de fabrication:** Contrôler les données sur la machine

**Matricola • Serial number • Matricule:**

**Caldia** • Boiler • Chaudière:

Lt	0,6*	1,7	2,0	3,8	4,2	4,8	5,4	7,0	9,3	11,1	11,3	14,7	17,0	20,3	23,1
MPa max.	0.18	0.18	0.18	0.18	0.18	0.18	0.18	0.18	0.18	0.18	0.18	0.18	0.18	0.18	0.18
T max (C°)	130,5	130,5	130,5	130,5	130,5	130,5	130,5	130,5	130,5	130,5	130,5	130,5	130,5	130,5	130,5
Kg/h	0,8	2,3	1,0	1,3	1,3	1,3	2,3	2,3	2,6	3,6	3,6	4,0	4,0	4,0	4,0
P (W)	1000	2600	1200	1800	1800	1800	2600	2700	3000	4500	4500	5000	5000	5000	5000

\* Boiler in zona di applicazione articolo 3, comma 3 97/23/CE

\* Boiler in application area, article 3, section 3 97/23/EC

\* Chauffe-eau en zone d'application article 3, alinéa 3 97/23/CE

**Norme applicate:** Raccolte M, S, VSR edizione '78 e '95 conservata nella sede legale.

**Applied regulations:** Collections M, S, VSR editions '78 and '95 and available in the registered office.

**Normas appliquées:** Recaltes M, S, VSR édition '78 et '95 gardées chez la siège legale.

**Disegno n°** (Vedi parte finale del Libretto

Istruzioni) **Drawing No.** (See the end of the

Instruction Booklet) **Dessin n°** (Voir la fin du

livret d'instructions)

• Managing Director • Administrateur délégué:

**Amministratore delegato**



*Fabio Ceccarani*

Belforte del Chienti,

01/08/2018

vata e deve accompagnare sempre l'attrezzatura.  
vietato.

**ATTENZIONE:** La presente dichiarazione va conservata

Ogni uso dell'attrezzatura diverso da quello previsto dal progetto é

L'integrità e l'efficienza

dell'attrezzatura e dei suoi accessori di sicurezza sono a cura La presente dichiarazione perde la

sua validità nel caso in cui l'apparecchio venga modificato senza espressa autorizzazione del

costruttore oppure se installato o utilizzato in modo

prohibited.

**ATTENTION:** This declaration is to be kept with the equipment at all times and must always go together with the Any use of the equipment that is not for the purposes for which it was designed is

The integrity

différente de celle qui este prévue par le projet est interdite.

efficiency of the equipment of the safety devices are the responsibility of the user The declaration is

null and void if the machine is modified without the express authorization of the manufacturer or if

improperly installed and used in such a way that does not comply with indications in the user's

**ATTENTION:** Cette déclaration doit être conservée et doit toujours aller avec la machine Toute utilisation de la machine

L'intégrité et l'efficacité de la machine et des

accessoires de sécurité sont à la charge de l'utilisateur La présente déclaration perd toute

validité dans le cas où l'appareil est modifié sans l'autorisation du constructeur ou si l'appareil est

installé ou utilisé de façon non conforme à ce qui est

[www.nuovasimonelli.it](http://www.nuovasimonelli.it)

---

**Simonelli Group**

Via E. Betti, 1  
62020 Belforte del  
Chienti Macerata Italy  
T +39 0733 9501  
F +39 0733 950242  
info@simonelligroup.it  
www.simonelligroup.it

**Nuova Simonelli Asia Pacific**

61 Kaki Bukit Ave 1  
#02-24 Shun Li Industrial Park  
Singapore 417943  
T +65 68410985  
www.nuovasimonelli.asiapacific.com

**Nuova Distribution USA**

6940 Salashan Pkwy, Bldg,  
A Ferndale, WA 98248  
T +1 360 366 2226  
F +1 360 366 4015  
info@simonelliusa.com  
www.simonelliusa.com

**Nuova Distribution France**

Hexapole - Actipole - Bat 5  
Rue Maurice Herzog  
73420 Viviers Du  
Lac T +33 (0) 9  
67894852  
F +33 (0) 4 79544852  
info@nuovadistribution.fr



The coffee machines you can trust.